

BEM U18/U21 20.01.2024 Dresden-Weixdorf FU18-44

Kämpfer

Kämpfer: 2

Nr	Name	Verein	1	2	1	2	1	2	Siege	Pkt	Platz
1	FUNKE Selina	SV Sachsenwerk		10				10	2	20	1
2	ANDERS Magdalena	JSV Rammenau			10				1	10	2

Kämpfe

Kampf	Weiß	Blau	Ergebnis	Zeit
1	FUNKE Selina 1 2	ANDERS Magdalena	10-00	0:12
2	FUNKE Selina 1 2	ANDERS Magdalena	01-11	1:24
3	FUNKE Selina 1 2	ANDERS Magdalena	10-00	1:11

Ergebnisse

Platz	Name
1	FUNKE Selina, SV Sachsenwerk
2	ANDERS Magdalena, JSV Rammenau

BEM U18/U21 20.01.2024 Dresden-Weixdorf FU18-48

Kämpfer: 7

Kämpfer A

Nr	Name	Verein	1	2	3	4	Siege	Pkt	Platz
1	HEIMBURGER Greta	Arashi Dresden		10		10	2	20	1
2	NOACK Lea	PSV Kamenz					0	0	4
3	RIEDEL Alisa	SG Weixdorf	10	10			2	20	3
4	KLIEN Emilia	PSC Bautzen		10	10		2	20	2

Kampf A

Kampf	Weiß	Blau	Ergebnis	Zeit
1	HEIMBURGER Greta	NOACK Lea	10-00	0:14
2	RIEDEL Alisa	KLIEN Emilia	00-10	0:31
4	HEIMBURGER Greta	RIEDEL Alisa	01-10	1:58
5	NOACK Lea	KLIEN Emilia	00-10	0:09
7	HEIMBURGER Greta	KLIEN Emilia	10-00	1:32
8	NOACK Lea	RIEDEL Alisa	00-10	0:28

Kämpfer B

Nr	Name	Verein	5	6	7	Siege	Pkt	Platz
5	HEIMBURGER Kira	Arashi Dresden		10	10	2	20	1
6	NOACK Marie	PSV Kamenz			10	1	10	2
7	SCHADECK Emely Rosa	VFL Riesa				0	0	3

Kampf B

Kampf	Weiß	Blau	Ergebnis	Zeit
3	HEIMBURGER Kira	NOACK Marie	10-00	0:00
6	HEIMBURGER Kira	SCHADECK Emely Rosa	11-00	2:30
9	NOACK Marie	SCHADECK Emely Rosa	10-00	1:03

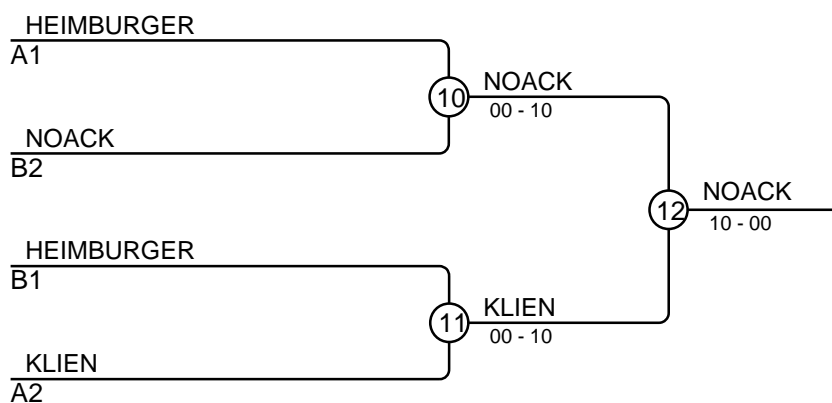

Ergebnisse

Platz	Name
1	NOACK Marie, PSV Kamenz
2	KLIEN Emilia, PSC Bautzen
3	HEIMBURGER Greta, Arashi Dresden
3	HEIMBURGER Kira, Arashi Dresden

BEM U18/U21 20.01.2024 Dresden-Weixdorf FU18-52

Kämpfer: 3

Kämpfer

Nr	Name	Verein	1	2	3	Siege	Pkt	Platz
1	RAITH Yara	SSV Heidenau				0	0	3
2	MEYER Medea	Hellerau-Klotzsche	10			1	10	2
3	BAUMHÖFER Fiona	JSV Rammenau	10	10		2	20	1

Kämpfe

Kampf	Weiß	Blau	Ergebnis	Zeit
1	RAITH Yara	1 2 MEYER Medea	01-10	3:29
2	RAITH Yara	1 3 BAUMHÖFER Fiona	00-10	0:26
3	MEYER Medea	2 3 BAUMHÖFER Fiona	00-10	0:11

Ergebnisse

Platz	Name
1	BAUMHÖFER Fiona, JSV Rammenau
2	MEYER Medea, Hellerau-Klotzsche
3	RAITH Yara, SSV Heidenau

BEM U18/U21 20.01.2024 Dresden-Weixdorf FU18-57

Kämpfer: 6

Kämpfer A

Nr	Name	Verein	1	2	3	Siege	Pkt	Platz
1	PIETZSCH Emma Lotta	SG Weixdorf				0	0	3
2	NETO HERMS Luisa	SV Sachsenwerk	10			1	10	2
3	WEIGEL Mirjam	Arashi Dresden	10	10		2	20	1

Kampf A

Kampf	Weiß	Blau	Ergebnis	Zeit
1	PIETZSCH Emma Lotta	1 2 NETO HERMS Luisa	00-10	0:14
3	PIETZSCH Emma Lotta	1 3 WEIGEL Mirjam	00-10	0:34
5	NETO HERMS Luisa	2 3 WEIGEL Mirjam	00-10	0:11

Kämpfer B

Nr	Name	Verein	4	5	6	Siege	Pkt	Platz
4	SCHÄFER Luise Martha	SG Weixdorf			10	1	10	2
5	SEIDEL Lina	JSV Rammenau	10		10	2	20	1
6	EWERT Luisa	Hellerau-Klotzsche				0	0	3

Kampf B

Kampf	Weiß	Blau	Ergebnis	Zeit
2	SCHÄFER Luise Martha	4 5 SEIDEL Lina	00-10	0:13
4	SCHÄFER Luise Martha	4 6 EWERT Luisa	10-00	1:32
6	SEIDEL Lina	5 6 EWERT Luisa	10-00	0:11

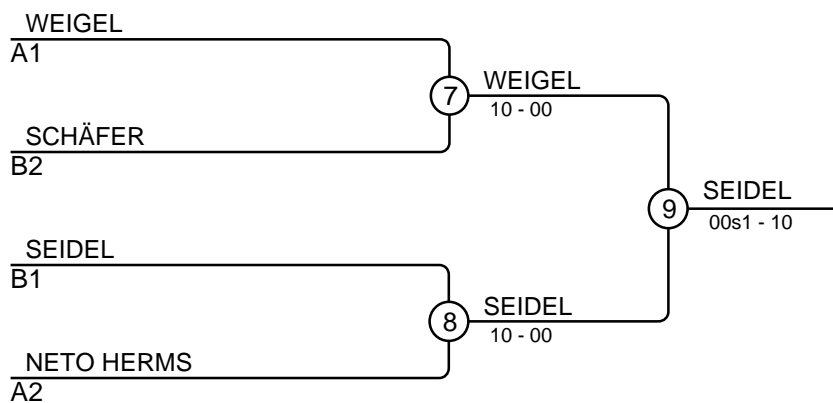

Ergebnisse

Platz	Name
1	SEIDEL Lina, JSV Rammenau
2	WEIGEL Mirjam, Arashi Dresden
3	SCHÄFER Luise Martha, SG Weixdorf
3	NETO HERMS Luisa, SV Sachsenwerk

BEM U18/U21 20.01.2024 Dresden-Weixdorf FU18-63

Kämpfer: 8

Kämpfer A

Nr	Name	Verein	1	2	3	4	Siege	Pkt	Platz
1	WÜNSCH Nina	SG Weixdorf		10	10	10	3	30	1
2	KRÖPELIN Leni	JSC Großenhain			10	10	2	20	2
3	CRÄMER Ronja	PSV Kamenz				10	1	10	3
4	LEUSCHNER Mia	Hellerau-Klotzsche					0	0	4

Kampf A

Kampf	Weiß	Blau	Ergebnis	Zeit
1	WÜNSCH Nina	1 2 KRÖPELIN Leni	11-00	1:29
3	CRÄMER Ronja	3 4 LEUSCHNER Mia	10-00	0:38
5	WÜNSCH Nina	1 3 CRÄMER Ronja	11-00	0:48
7	KRÖPELIN Leni	2 4 LEUSCHNER Mia	10-00	0:22
9	WÜNSCH Nina	1 4 LEUSCHNER Mia	10-00	0:23
11	KRÖPELIN Leni	2 3 CRÄMER Ronja	10-00	0:17

Kämpfer B

Nr	Name	Verein	5	6	7	8	Siege	Pkt	Platz
5	BRÜCKMANN Salila	Arashi Dresden					0	0	4
6	ULLRICH Hanna	PSV Freital	10		10		2	20	2
7	TYLLA Laura	TSV Reich/Box	10				1	10	3
8	PIETSCH Charlotte	JSV Rammenau	10	10	10		3	30	1

Kampf B

Kampf	Weiß	Blau	Ergebnis	Zeit
2	BRÜCKMANN Salila	5 6 ULLRICH Hanna	00s1-10s1	3:25
4	TYLLA Laura	7 8 PIETSCH Charlotte	00s1-10	1:31
6	BRÜCKMANN Salila	5 7 TYLLA Laura	00s3-10s1	1:35
8	ULLRICH Hanna	6 8 PIETSCH Charlotte	00s3-10s1	3:00
10	BRÜCKMANN Salila	5 8 PIETSCH Charlotte	00-10	0:54
12	ULLRICH Hanna	6 7 TYLLA Laura	10s1-00	2:27

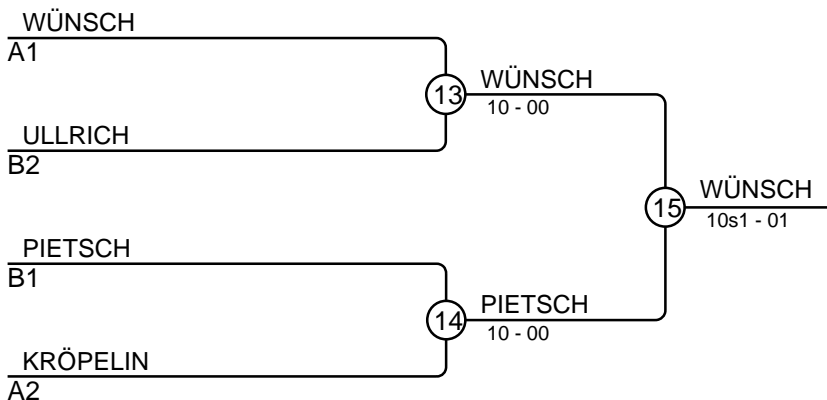

Ergebnisse

Platz	Name
1	WÜNSCH Nina, SG Weixdorf
2	PIETSCH Charlotte, JSV Rammenau
3	ULLRICH Hanna, PSV Freital
3	KRÖPELIN Leni, JSC Großenhain

BEM U18/U21 20.01.2024 Dresden-Weixdorf FU18-70

Kämpfer

Kämpfer: 3

Nr	Name	Verein	1	2	3	Siege	Pkt	Platz
1	GOTHE Helene	JSV Rammenau		10		1	10	2
2	SCHOLZ Merle	JSV Rammenau				0	0	3
3	POROKHOVNYK Alina	HSG Turbine Zittau	10	10		2	20	1

Kämpfe

Kampf	Weiß	Blau	Ergebnis	Zeit
1	GOTHE Helene	1 2 SCHOLZ Merle	10-00	0:26
2	GOTHE Helene	1 3 POROKHOVNYK Alina	01-10	2:30
3	SCHOLZ Merle	2 3 POROKHOVNYK Alina	00-10	0:43

Ergebnisse

Platz	Name
1	POROKHOVNYK Alina, HSG Turbine Zittau
2	GOTHE Helene, JSV Rammenau
3	SCHOLZ Merle, JSV Rammenau

BEM U18/U21 20.01.2024 Dresden-Weixdorf FU18-78

Kämpfer

Kämpfer: 2

Nr	Name	Verein	1	2	1	2	1	2	Siege	Pkt	Platz
1	BÜRGER Emely	BSV Schmölln							0	0	2
2	BÖHM Lena	JSV Rammenau	10		10				2	20	1

Kämpfe

Kampf	Weiß	Blau	Ergebnis	Zeit
1	BÜRGER Emely	BÖHM Lena	00-10	0:31
2	BÜRGER Emely	BÖHM Lena	00-10	0:21
3	BÜRGER Emely	BÖHM Lena		

Ergebnisse

Platz	Name
1	BÖHM Lena, JSV Rammenau
2	BÜRGER Emely, BSV Schmölln

BEM U18/U21 20.01.2024 Dresden-Weixdorf MU18-46

Kämpfer

Kämpfer: 4

Nr	Name	Verein	1	2	3	4	Siege	Pkt	Platz
1	SCHÖNE Tim	SV Sachsenwerk					0	0	3
2	WERNER Felix	Hellerau-Klotzsche	10			10	2	20	2
3	MUSAEV Hadsı	HSG Turbine Zittau	10	10		10	3	30	1
4	ZSCHÖRNING Yannick	PSV Freital	10				1	10	3

Kämpfe

Kampf	Weiß			Blau	Ergebnis	Zeit
1	SCHÖNE Tim	1	2	WERNER Felix	00s1-10s1	1:44
2	MUSAEV Hadsı	3	4	ZSCHÖRNING Yannick	10-00	0:33
3	SCHÖNE Tim	1	3	MUSAEV Hadsı	00-10	1:03
4	WERNER Felix	2	4	ZSCHÖRNING Yannick	10-00	0:09
5	SCHÖNE Tim	1	4	ZSCHÖRNING Yannick	01-11	5:34
6	WERNER Felix	2	3	MUSAEV Hadsı	00-10	0:56

Ergebnisse

Platz	Name
1	MUSAEV Hadsı, HSG Turbine Zittau
2	WERNER Felix, Hellerau-Klotzsche
3	ZSCHÖRNING Yannick, PSV Freital
3	SCHÖNE Tim, SV Sachsenwerk

BEM U18/U21 20.01.2024 Dresden-Weixdorf MU18-50

Kämpfer

Kämpfer: 5

Nr	Name	Verein	1	2	3	4	5	Siege	Pkt	Platz
1	LINDNER Gregor	TSV Lichtenberg		10	7	10	10	4	37	1
2	BACHAEV Daud	PSV Kamenz				7	7	2	14	3
3	DIETRICH Leo	VFL Riesa		10		10	10	3	30	2
4	KERN Louis	JV Coswig						0	0	5
5	HILS Sirius Oskar	JV Coswig				10		1	10	3

Kämpfe

Kampf	Weiß	Blau	Ergebnis	Zeit
1	KERN Louis	HILS Sirius Oskar	00-10s1	2:10
2	LINDNER Gregor	BACHAEV Daud	11-00s3	1:23
3	DIETRICH Leo	KERN Louis	10-00s1	3:20
4	LINDNER Gregor	HILS Sirius Oskar	11-00	1:27
5	BACHAEV Daud	DIETRICH Leo	00-10	1:14
6	LINDNER Gregor	KERN Louis	10-00	1:10
7	DIETRICH Leo	HILS Sirius Oskar	10-00s2	2:54
8	BACHAEV Daud	KERN Louis	01s2-00	4:00
9	LINDNER Gregor	DIETRICH Leo	01s1-00s2	4:00
10	BACHAEV Daud	HILS Sirius Oskar	01-00	4:00

Ergebnisse

Platz	Name
1	LINDNER Gregor, TSV Lichtenberg
2	DIETRICH Leo, VFL Riesa
3	BACHAEV Daud, PSV Kamenz
3	HILS Sirius Oskar, JV Coswig
5	KERN Louis, JV Coswig

BEM U18/U21 20.01.2024 Dresden-Weixdorf MU18-55

Kämpfer: 7

Kämpfer A

Nr	Name	Verein	1	2	3	4	Siege	Pkt	Platz
1	LAMM Timo	SG Weixdorf			10	10	2	20	2
2	PETZOLD Tim	VFL Riesa	10		10	10	3	30	1
3	RADOCHA Timo-Laurin	ISG Hagenwerder					0	0	4
4	PENESCH Anton	TSV Reich/Box			10		1	10	3

Kampf A

Kampf	Weiß	Blau	Ergebnis	Zeit
1	LAMM Timo	1 2 PETZOLD Tim	00-11	1:58
2	RADOCHA Timo-Laurin	3 4 PENESCH Anton	00-11	2:09
4	LAMM Timo	1 3 RADOCHA Timo-Laurin	10-00	0:35
5	PETZOLD Tim	2 4 PENESCH Anton	10-00	2:20
7	LAMM Timo	1 4 PENESCH Anton	10-00	1:47
8	PETZOLD Tim	2 3 RADOCHA Timo-Laurin	10-00s1	2:19

Kämpfer B

Nr	Name	Verein	5	6	7	Siege	Pkt	Platz
5	MEY Matthieu	SG Weixdorf				0	0	3
6	KNAPPE Jeremias	JV Coswig	10		10	2	20	1
7	KORZENIAK Marian	Arashi Dresden	10			1	10	2

Kampf B

Kampf	Weiß	Blau	Ergebnis	Zeit
3	MEY Matthieu	5 6 KNAPPE Jeremias	00s1-11	2:14
6	MEY Matthieu	5 7 KORZENIAK Marian	00-11	0:39
9	KNAPPE Jeremias	6 7 KORZENIAK Marian	10-00	0:21

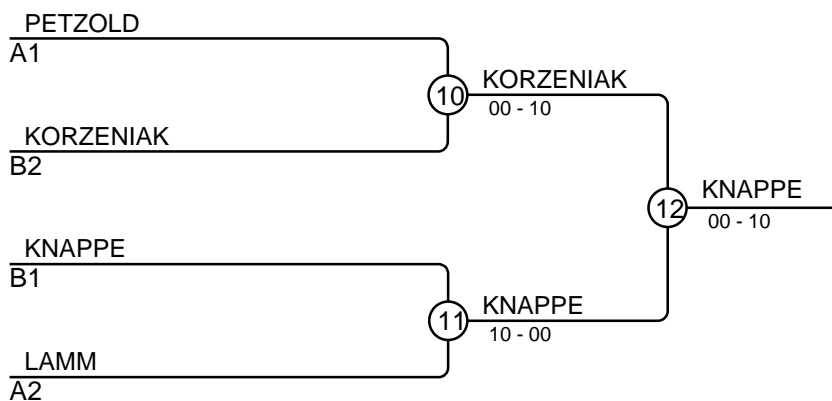

Ergebnisse

Platz	Name
1	KNAPPE Jeremias, JV Coswig
2	KORZENIAK Marian, Arashi Dresden
3	PETZOLD Tim, VFL Riesa
3	LAMM Timo, SG Weixdorf

BEM U18/U21 20.01.2024 Dresden-Weixdorf MU18-60

Kämpfer: 12

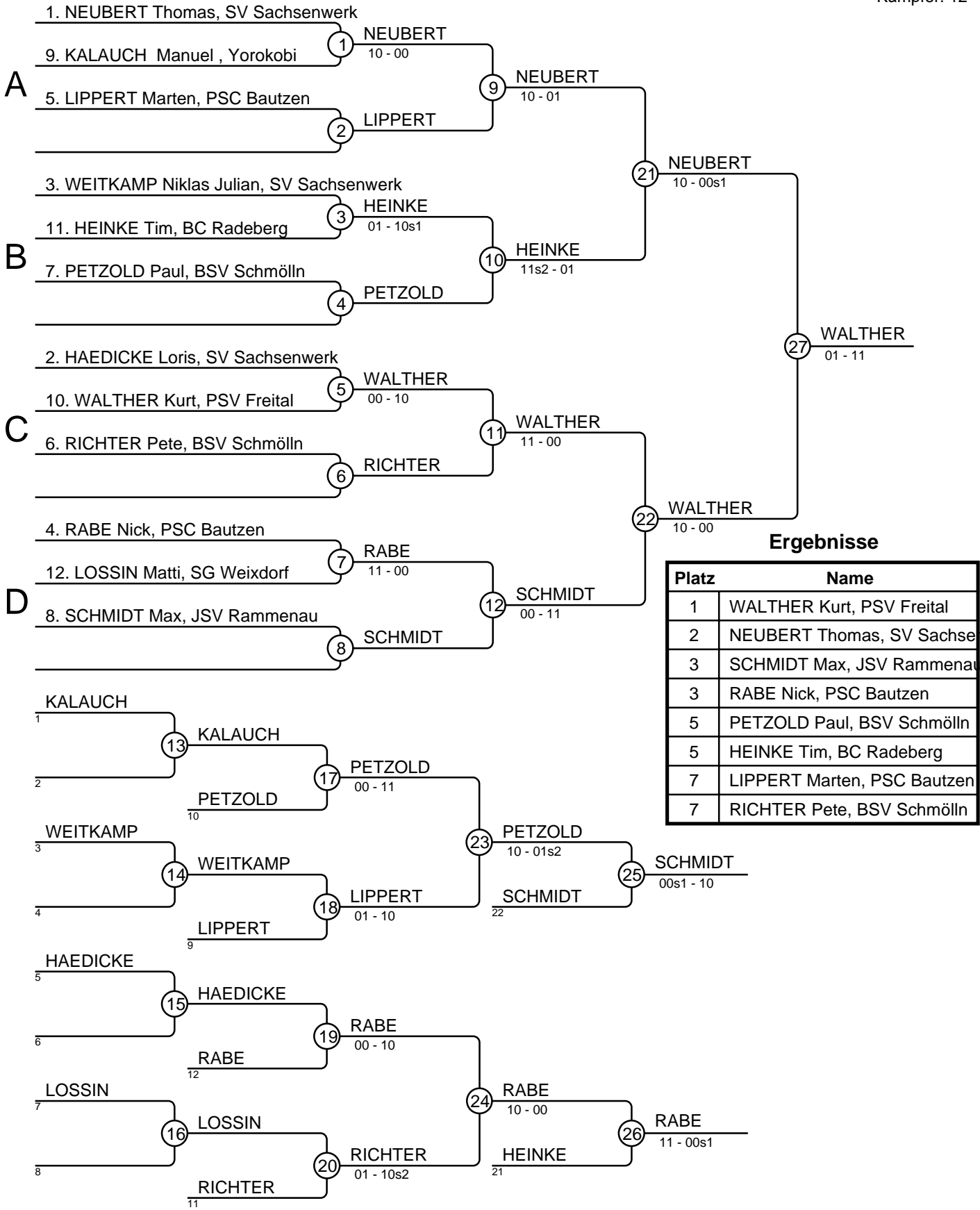

BEM U18/U21 20.01.2024 Dresden-Weixdorf MU18-66

Kämpfer: 14

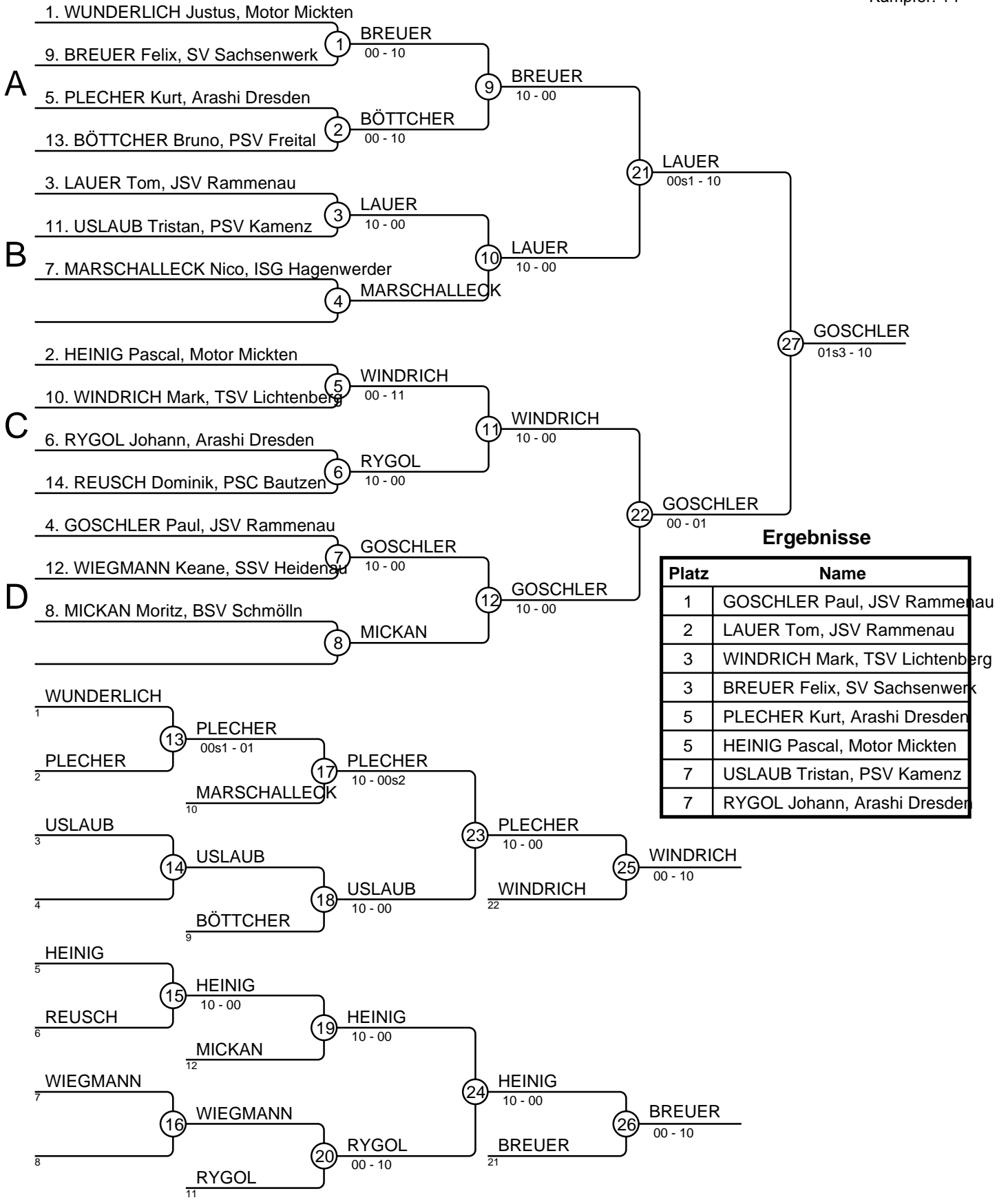

BEM U18/U21 20.01.2024 Dresden-Weixdorf MU18-73

Kämpfer: 10

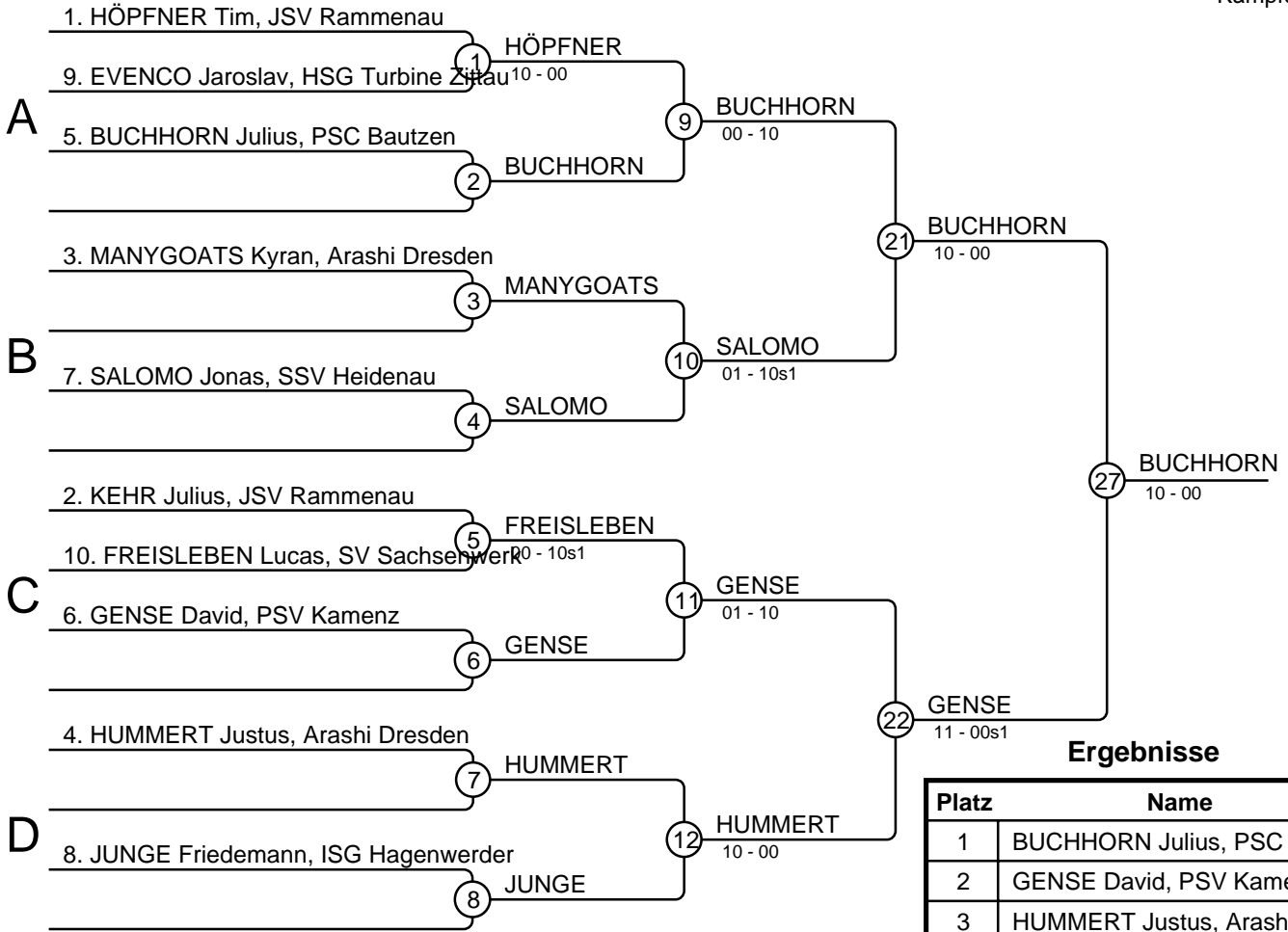

Ergebnisse

Platz	Name
1	BUCHHORN Julius, PSC Bautzen
2	GENSE David, PSV Kamenz
3	HUMMERT Justus, Arashi Dresden
3	SALOMO Jonas, SSV Heidenau
5	MANYGOATS Kyran, Arashi Dresden
5	FREISLEBEN Lucas, SV Sachsenwerk
7	HÖPFNER Tim, JSV Rammenau
7	JUNGE Friedemann, ISG Hagenwerder

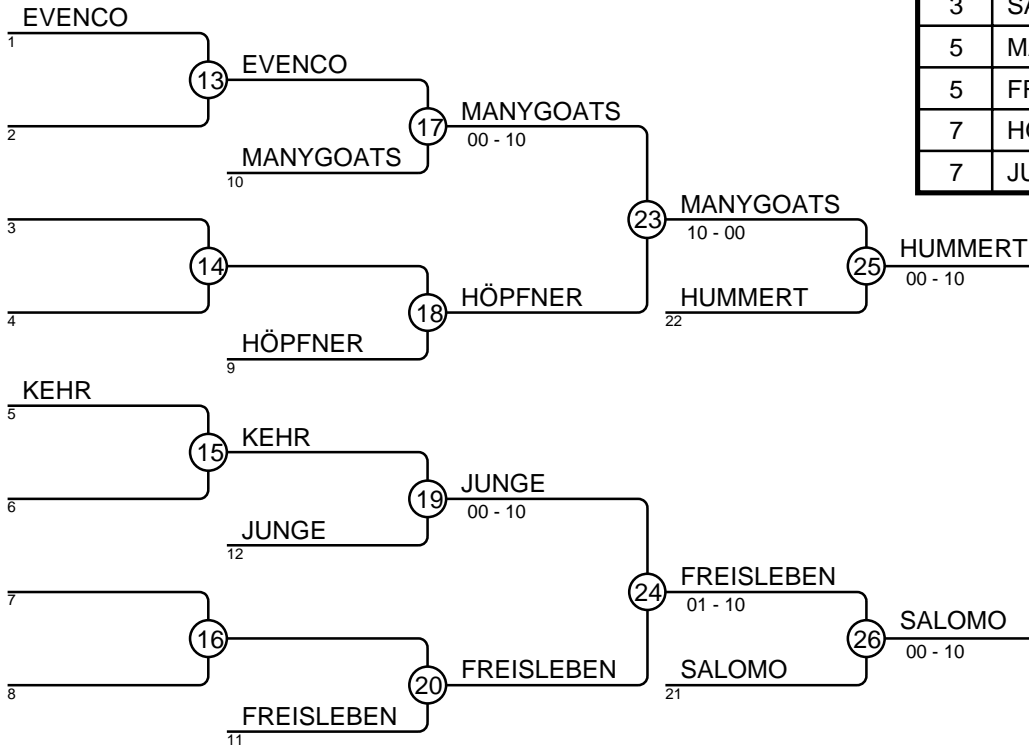

BEM U18/U21 20.01.2024 Dresden-Weixdorf MU18-81

Kämpfer: 7

Kämpfer A

Nr	Name	Verein	1	2	3	4	Siege	Pkt	Platz
1	WÜNSCH Titus	SG Weixdorf		10		10	2	20	2
2	SCHREIBER Lukas	PSV Freital				10	1	10	3
3	RODIG Luis	JSV Rammenau	10	10		10	3	30	1
4	WOTTE Julius	BSV Schmölln					0	0	4

Kampf A

Kampf	Weiß	Blau	Ergebnis	Zeit
1	WÜNSCH Titus	SCHREIBER Lukas	10-00	0:45
2	RODIG Luis	WOTTE Julius	10s1-00	0:57
4	WÜNSCH Titus	RODIG Luis	00s1-10	0:37
5	SCHREIBER Lukas	WOTTE Julius	10s2-00	1:16
7	WÜNSCH Titus	WOTTE Julius	10-00	0:59
8	SCHREIBER Lukas	RODIG Luis	00-10	0:46

Kämpfer B

Nr	Name	Verein	5	6	7	Siege	Pkt	Platz
5	RITTER Conrad	SG Weixdorf				0	0	3
6	WEBER Luca	PSV Freital	10			1	10	2
7	STARODUB Lev	JV Coswig	10	10		2	20	1

Kampf B

Kampf	Weiß	Blau	Ergebnis	Zeit
3	RITTER Conrad	WEBER Luca	00-10	0:54
6	RITTER Conrad	STARODUB Lev	00-11	0:34
9	WEBER Luca	STARODUB Lev	00-10	1:31

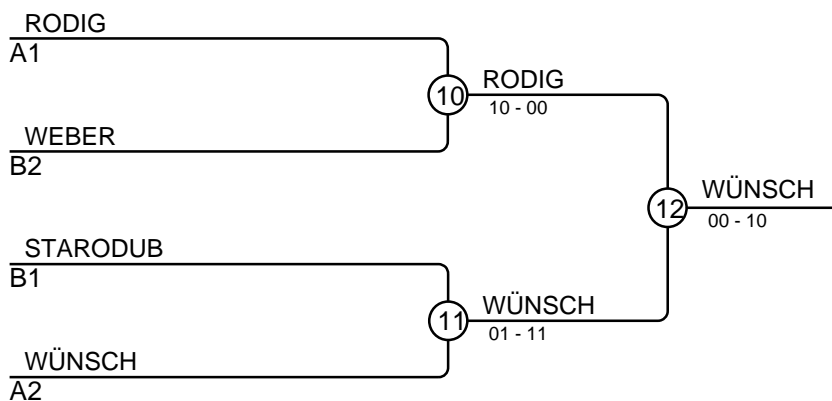

Ergebnisse

Platz	Name
1	WÜNSCH Titus, SG Weixdorf
2	RODIG Luis, JSV Rammenau
3	WEBER Luca, PSV Freital
3	STARODUB Lev, JV Coswig

BEM U18/U21 20.01.2024 Dresden-Weixdorf MU18-90

Kämpfer

Kämpfer: 2

Nr	Name	Verein	1	2	1	2	1	2	Siege	Pkt	Platz
1	SPEVACEK Kristian	Yorokobi							0	0	2
2	NEUMANN Jamy	PSV Kamenz	10		10				2	20	1

Kämpfe

Kampf	Weiß	Blau	Ergebnis	Zeit
1	SPEVACEK Kristian	NEUMANN Jamy	00-10	0:26
2	SPEVACEK Kristian	NEUMANN Jamy	00-11	1:12
3	SPEVACEK Kristian	NEUMANN Jamy		

Ergebnisse

Platz	Name
1	NEUMANN Jamy, PSV Kamenz
2	SPEVACEK Kristian, Yorokobi

BEM U18/U21 20.01.2024 Dresden-Weixdorf MU18+90

Kämpfer

Kämpfer: 2

Nr	Name	Verein	1	2	1	2	1	2	Siege	Pkt	Platz
1	MANN Robin	JSC Großenhain				10			1	10	2
2	MUNK Eduard	BC Radeberg	10				10		2	20	1

Kämpfe

Kampf	Weiß	Blau	Ergebnis	Zeit
1	MANN Robin	MUNK Eduard	00s1-11	2:56
2	MANN Robin	MUNK Eduard	10-00s3	0:47
3	MANN Robin	MUNK Eduard	00s1-10s1	2:12

Ergebnisse

Platz	Name
1	MUNK Eduard, BC Radeberg
2	MANN Robin, JSC Großenhain

BEM U18/U21 20.01.2024 Dresden-Weixdorf FU21-52

Kämpfer

Kämpfer: 3

Nr	Name	Verein	1	2	3	Siege	Pkt	Platz
1	PAUFLER Magdalena	PSC Bautzen				0	0	3
2	GENTSCH Caroline	TSV Reich/Box	10		10	2	20	1
3	KNAUTH Helene	Motor Mickten	10			1	10	2

Kämpfe

Kampf	Weiß	Blau	Ergebnis	Zeit
1	PAUFLER Magdalena	1 2 GENTSCH Caroline	00s1-10	1:51
2	PAUFLER Magdalena	1 3 KNAUTH Helene	00s3-10	0:13
3	GENTSCH Caroline	2 3 KNAUTH Helene	10-00	0:10

Ergebnisse

Platz	Name
1	GENTSCH Caroline, TSV Reich/Box
2	KNAUTH Helene, Motor Mickten
3	PAUFLER Magdalena, PSC Bautzen

BEM U18/U21 20.01.2024 Dresden-Weixdorf FU21-57

Kämpfer

Kämpfer: 3

Nr	Name	Verein	1	2	3	Siege	Pkt	Platz
1	HOENA Leonore	Yorokobi		10		1	10	2
2	BOMBACH Hanka	Motor Mickten				0	0	3
3	SEIFERT Josephine	JV Coswig	10	10		2	20	1

Kämpfe

Kampf	Weiß	Blau	Ergebnis	Zeit
1	HOENA Leonore	1 2 BOMBACH Hanka	10-00	0:36
2	HOENA Leonore	1 3 SEIFERT Josephine	00-10	1:38
3	BOMBACH Hanka	2 3 SEIFERT Josephine	00-10	1:45

Ergebnisse

Platz	Name
1	SEIFERT Josephine, JV Coswig
2	HOENA Leonore , Yorokobi
3	BOMBACH Hanka, Motor Mickten

BEM U18/U21 20.01.2024 Dresden-Weixdorf FU21-63

Kämpfer

Kämpfer: 2

Nr	Name	Verein	1	2	1	2	1	2	Siege	Pkt	Platz
1	HENSCHEL Leni	SV Sachsenwerk							0	0	2
2	ECKERT Karla	SG Weixdorf	10		10				2	20	1

Kämpfe

Kampf	Weiß	Blau	Ergebnis	Zeit
1	HENSCHEL Leni 1 2	ECKERT Karla	00-10	1:01
2	HENSCHEL Leni 1 2	ECKERT Karla	00-10	0:20
3	HENSCHEL Leni 1 2	ECKERT Karla		

Ergebnisse

Platz	Name
1	ECKERT Karla, SG Weixdorf
2	HENSCHEL Leni, SV Sachsenwerk

BEM U18/U21 20.01.2024 Dresden-Weixdorf FU21-70

Kämpfer

Kämpfer: 3

Nr	Name	Verein	1	2	3	Siege	Pkt	Platz
1	FISCHER Emma Andielle	Motor Mickten		10	10	2	20	1
2	HENTSCHEL Erika	SV Sachsenwerk				0	0	3
3	SAUER Leonie	BSV Schmölln		10		1	10	2

Kämpfe

Kampf	Weiß	Blau	Ergebnis	Zeit
1	FISCHER Emma Andielle	1 2 HENTSCHEL Erika	10-00	0:39
2	FISCHER Emma Andielle	1 3 SAUER Leonie	10-00	0:12
3	HENTSCHEL Erika	2 3 SAUER Leonie	00s1-10	2:44

Ergebnisse

Platz	Name
1	FISCHER Emma Andielle, Motor Mickten
2	SAUER Leonie, BSV Schmölln
3	HENTSCHEL Erika, SV Sachsenwerk

BEM U18/U21 20.01.2024 Dresden-Weixdorf FU21+78

Kämpfer

Kämpfer: 1

Nr	Name	Verein	1	Siege	Pkt	Platz
1	SIKORA Franziska	PSC Bautzen		0	0	1

Kämpfe

Kampf	Weiß	Blau	Ergebnis	Zeit
-------	------	------	----------	------

Ergebnisse

Platz	Name
1	SIKORA Franziska, PSC Bautzen

BEM U18/U21 20.01.2024 Dresden-Weixdorf MU21-60

Kämpfer: 7

Kämpfer A

Nr	Name	Verein	1	2	3	4	Siege	Pkt	Platz
1	STARKE Georg	TSV Reich/Box		10		10	2	20	2
2	KORZENIAK Marian	Arashi Dresden				10	1	10	3
3	REIMANN Vincent	PSC Bautzen	10	10		10	3	30	1
4	KAPS Maximilian	JV Coswig					0	0	4

Kampf A

Kampf	Weiß	Blau	Ergebnis	Zeit
1	STARKE Georg 1	KORZENIAK Marian 2	10-00	0:35
2	REIMANN Vincent 3	KAPS Maximilian 4	10-00	0:51
4	STARKE Georg 1	REIMANN Vincent 3	01s1-10	3:32
5	KORZENIAK Marian 2	KAPS Maximilian 4	11-01	2:21
7	STARKE Georg 1	KAPS Maximilian 4	10-00	0:28
8	KORZENIAK Marian 2	REIMANN Vincent 3	00s1-10	0:44

Kämpfer B

Nr	Name	Verein	5	6	7	Siege	Pkt	Platz
5	WURLITZER Finn	SG Weixdorf		10		1	10	3
6	HERBST Maximilian	SV Sachsenwerk			10	1	10	1
7	LANGNICKEL Philipp	TSV Lichtenberg	10			1	10	2

Kampf B

Kampf	Weiß	Blau	Ergebnis	Zeit
3	WURLITZER Finn 5	HERBST Maximilian 6	10-01	4:15
6	WURLITZER Finn 5	LANGNICKEL Philipp 7	01-10	3:45
9	HERBST Maximilian 6	LANGNICKEL Philipp 7	10-00	3:07

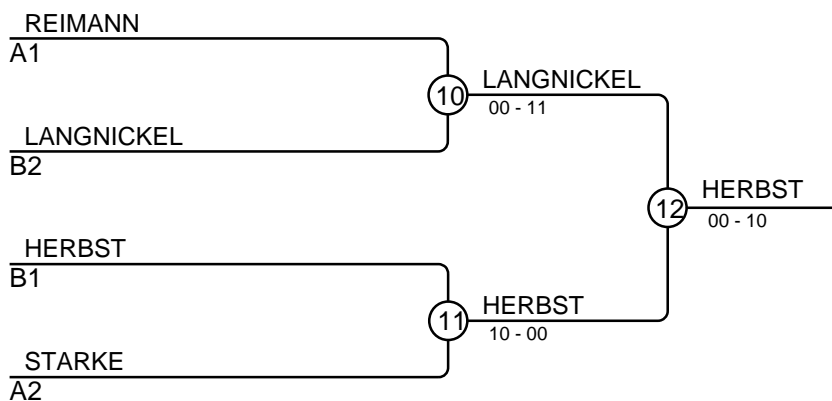

Ergebnisse

Platz	Name
1	HERBST Maximilian, SV Sachsenwerk
2	LANGNICKEL Philipp, TSV Lichtenberg
3	REIMANN Vincent, PSC Bautzen
3	STARKE Georg, TSV Reich/Box

BEM U18/U21 20.01.2024 Dresden-Weixdorf MU21-66

Kämpfer: 9

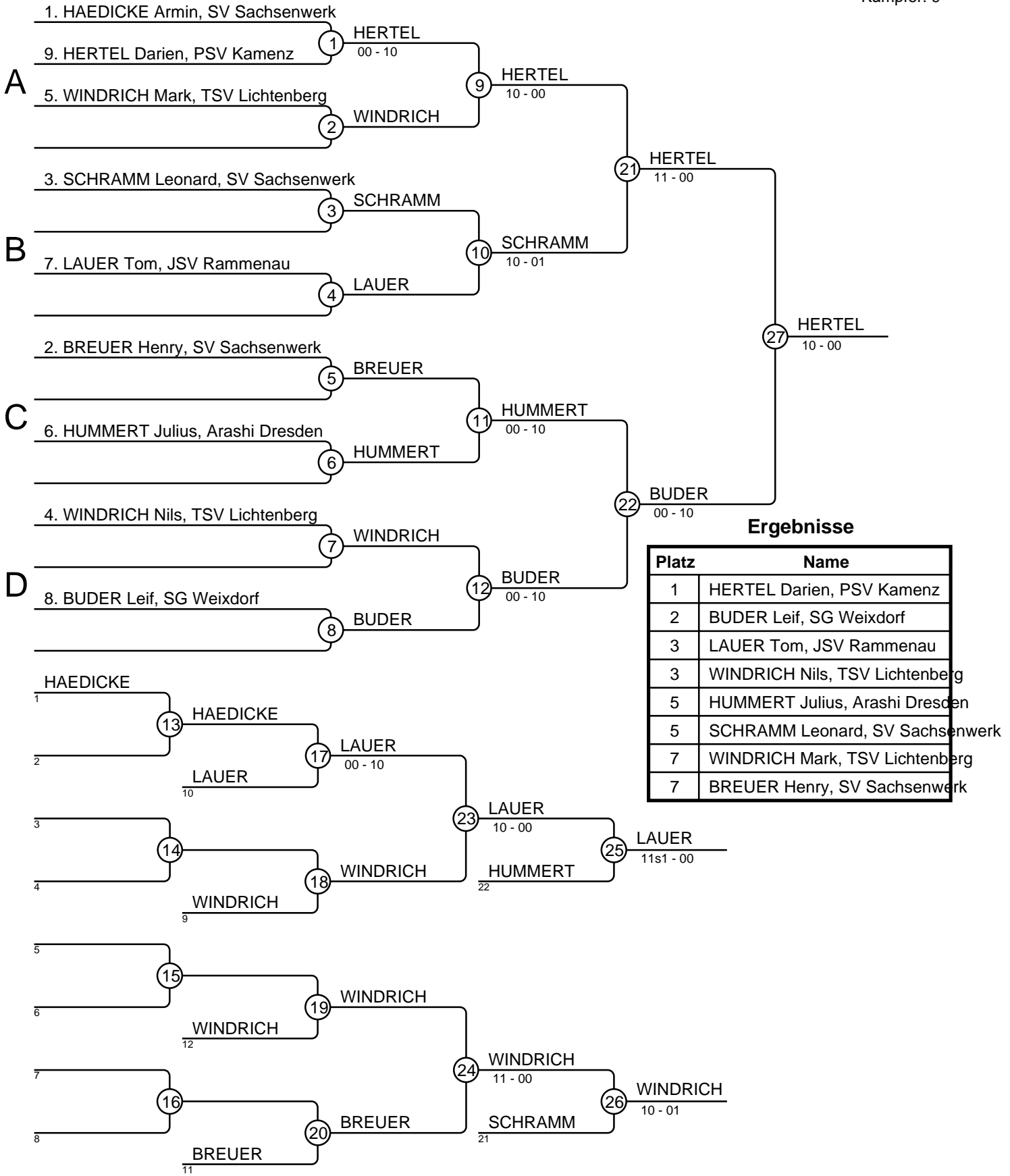

BEM U18/U21 20.01.2024 Dresden-Weixdorf MU21-73

Kämpfer

Kämpfer: 5

Nr	Name	Verein	1	2	3	4	5	Siege	Pkt	Platz
1	TECHRITZ Luca	PSV Kamenz		10			10	2	20	3
2	BAUMANN Janek	PSV Freital					10	1	10	3
3	EISOLD Paul	JSV Rammenau	10	10		10	10	4	40	1
4	BUCHHORN Julius	PSC Bautzen	10	10			10	3	30	2
5	MERSIOWSKY Patrick	PSC Bautzen						0	0	5

Kämpfe

Kampf	Weiß	Blau	Ergebnis	Zeit
1	BUCHHORN Julius	MERSIOWSKY Patrick	10-00	0:22
2	TECHRITZ Luca	BAUMANN Janek	10-00	0:15
3	EISOLD Paul	BUCHHORN Julius	10s1-00	2:58
4	TECHRITZ Luca	MERSIOWSKY Patrick	10-00	1:09
5	BAUMANN Janek	EISOLD Paul	00s1-10s1	1:11
6	TECHRITZ Luca	BUCHHORN Julius	00-10	2:08
7	EISOLD Paul	MERSIOWSKY Patrick	10-00	0:18
8	BAUMANN Janek	BUCHHORN Julius	00-10	3:16
9	TECHRITZ Luca	EISOLD Paul	00s1-11	4:00
10	BAUMANN Janek	MERSIOWSKY Patrick	10-00	3:01

Ergebnisse

Platz	Name
1	EISOLD Paul, JSV Rammenau
2	BUCHHORN Julius, PSC Bautzen
3	TECHRITZ Luca, PSV Kamenz
3	BAUMANN Janek, PSV Freital
5	MERSIOWSKY Patrick, PSC Bautzen

BEM U18/U21 20.01.2024 Dresden-Weixdorf MU21-81

Kämpfer

Kämpfer: 5

Nr	Name	Verein	1	2	3	4	5	Siege	Pkt	Platz
1	WÜNSCH Titus	SG Weixdorf		10		10		2	20	3
2	WÜNSCH Victor	SG Weixdorf						0	0	5
3	FLACHOWSKY Max	PSV Kamenz	10	10		10	7	4	37	1
4	RODIG Luis	JSV Rammenau		10				1	10	3
5	SCHWARZ Erik	JSV Rammenau	10	10		10		3	30	2

Kämpfe

Kampf	Weiß	Blau	Ergebnis	Zeit
1	RODIG Luis	SCHWARZ Erik	00-10	0:36
2	WÜNSCH Titus	WÜNSCH Victor	10s1-00	1:01
3	FLACHOWSKY Max	RODIG Luis	10-00s1	1:58
4	WÜNSCH Titus	SCHWARZ Erik	00-11	0:58
5	WÜNSCH Victor	FLACHOWSKY Max	00-10	2:00
6	WÜNSCH Titus	RODIG Luis	10-01	2:40
7	FLACHOWSKY Max	SCHWARZ Erik	01-00	4:00
8	WÜNSCH Victor	RODIG Luis	00-10	0:19
9	WÜNSCH Titus	FLACHOWSKY Max	00-11	1:49
10	WÜNSCH Victor	SCHWARZ Erik	00-10	0:11

Ergebnisse

Platz	Name
1	FLACHOWSKY Max, PSV Kamenz
2	SCHWARZ Erik, JSV Rammenau
3	WÜNSCH Titus, SG Weixdorf
3	RODIG Luis, JSV Rammenau
5	WÜNSCH Victor, SG Weixdorf

BEM U18/U21 20.01.2024 Dresden-Weixdorf MU21-90

Kämpfer

Kämpfer: 3

Nr	Name	Verein	1	2	3	Siege	Pkt	Platz
1	NEUMANN Jamy	PSV Kamenz		10	10	2	20	1
2	NEUMANN Cody	PSV Kamenz			10	1	10	2
3	ZIESCH Paul	PSC Bautzen				0	0	3

Kämpfe

Kampf	Weiß	Blau	Ergebnis	Zeit
1	NEUMANN Jamy	1 2 NEUMANN Cody	10-00s1	2:22
2	NEUMANN Jamy	1 3 ZIESCH Paul	11-00	0:52
3	NEUMANN Cody	2 3 ZIESCH Paul	10-00	0:37

Ergebnisse

Platz	Name
1	NEUMANN Jamy, PSV Kamenz
2	NEUMANN Cody, PSV Kamenz
3	ZIESCH Paul, PSC Bautzen

BEM U18/U21 20.01.2024 Dresden-Weixdorf MU21-100

Kämpfer

Kämpfer: 1

Nr	Name	Verein	1	Siege	Pkt	Platz
1	LIEBIG Damian	SG Weixdorf		0	0	1

Kämpfe

Kampf	Weiß	Blau	Ergebnis	Zeit
-------	------	------	----------	------

Ergebnisse

Platz	Name
1	LIEBIG Damian, SG Weixdorf