

BEM U11 11.11.2023 Bautzen wU11-26

Kämpfer A

Kämpfer: 7

Nr	Name	Verein	1	2	3	4	Siege	Pkt	Platz
1	Alma FABRY	SV Motor Mickten e.V.			10	10	2	20	2
2	Johanna RÖHNER	SSV Heidenau e.V.	10		10	10	3	30	1
3	Sarah LEINWEBER	PSV Kamenz				10	1	10	3
4	Sarah BELLMANN	TSV Reichenberg/ Boxdorf					0	0	4

Kampf A

Kampf	Weiß	Blau	Ergebnis	Zeit
1	Alma FABRY	Johanna RÖHNER	000-100	0:48
2	Sarah LEINWEBER	Sarah BELLMANN	110-000s1	0:23
4	Alma FABRY	Sarah LEINWEBER	100-000	1:59
5	Johanna RÖHNER	Sarah BELLMANN	100-000	0:48
7	Alma FABRY	Sarah BELLMANN	100-000	0:14
8	Johanna RÖHNER	Sarah LEINWEBER	100-000s2	1:45

Kämpfer B

Nr	Name	Verein	5	6	7	Siege	Pkt	Platz
5	Karla REINHARD	SV Motor Mickten e.V.				0	0	3
6	Selma WODNER	JSV Rammenau eV	10			1	10	2
7	Hannah NIETZOLD	SV Sachsenwerk	10	10		2	20	1

Kampf B

Kampf	Weiß	Blau	Ergebnis	Zeit
3	Karla REINHARD	Selma WODNER	000-100	0:05
6	Karla REINHARD	Hannah NIETZOLD	000-100	1:05
9	Selma WODNER	Hannah NIETZOLD	010-100	1:44

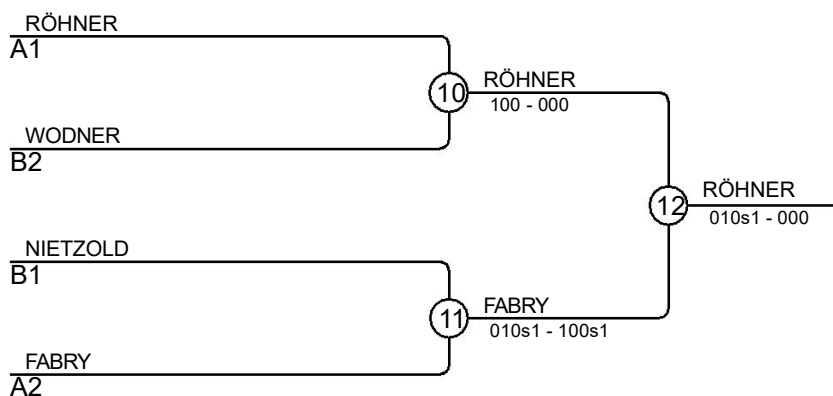

Ergebnisse

Platz	Name
1	Johanna RÖHNER, SSV Heidenau e.V.
2	Alma FABRY, SV Motor Mickten e.V.
3	Selma WODNER, JSV Rammenau eV
3	Hannah NIETZOLD, SV Sachsenwerk

BEM U11 11.11.2023 Bautzen wU11-28,1

Kämpfer: 13

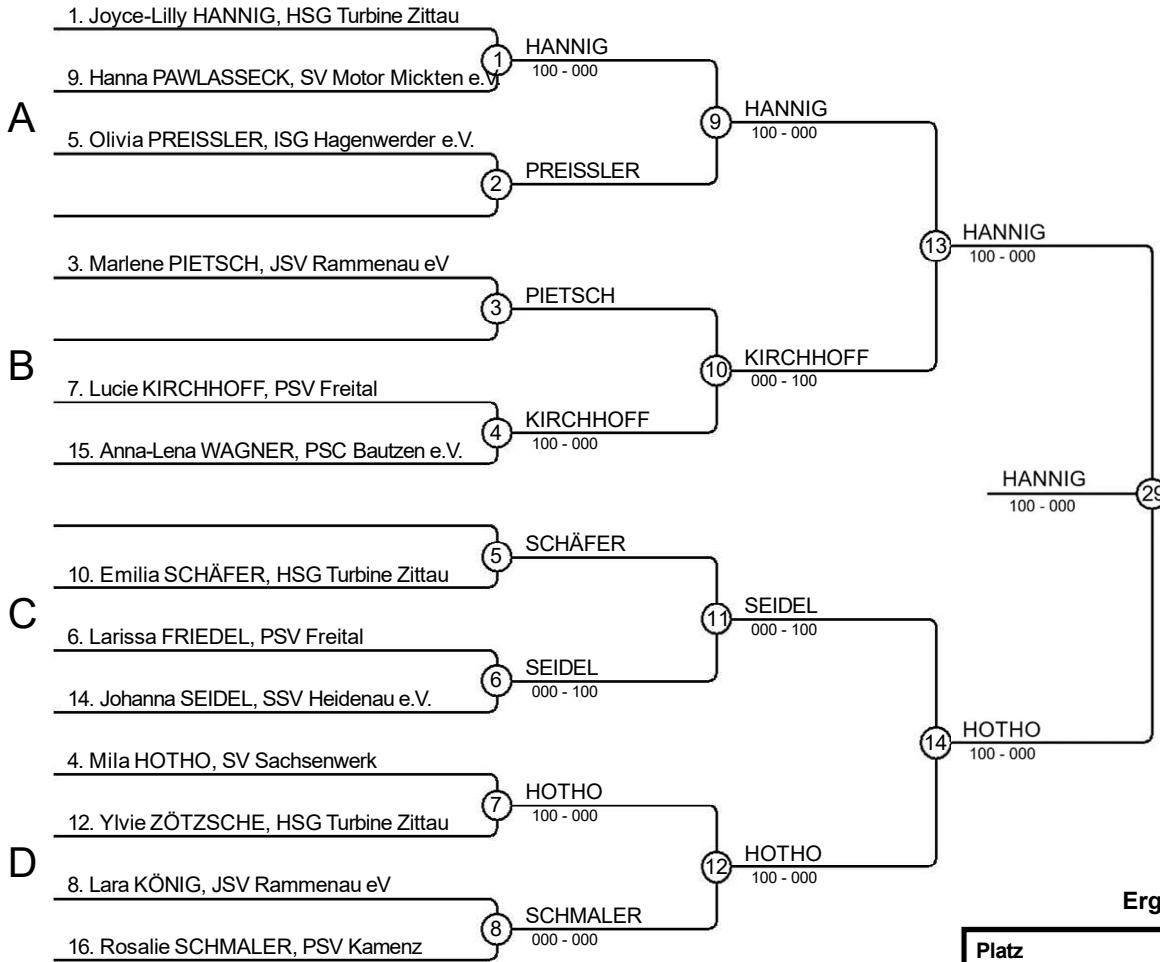

Ergebnisse

Platz	Name
1	Joyce-Lilly HANNIG, HSG Turbine Zittau
2	Mila HOTHOTH, SV Sachsenwerk
3	Johanna SEIDEL, SSV Heidenau e.V.
3	Lucie KIRCHHOFF, PSV Freital
5	Olivia PREISSLER, ISG Hagenwerder e.V.
5	Anna-Lena WAGNER, PSC Bautzen e.V.
7	Marlene PIETSCH, JSV Rammenau eV
7	Emilia SCHÄFER, HSG Turbine Zittau

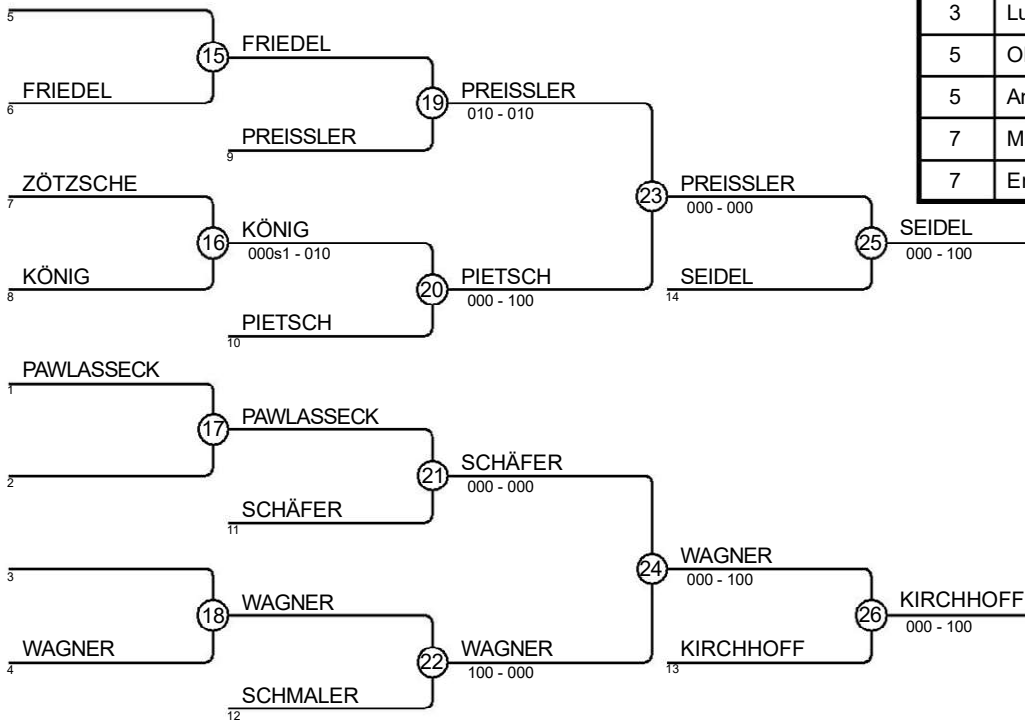

BEM U11 11.11.2023 Bautzen wU11-30

Kämpfer: 10

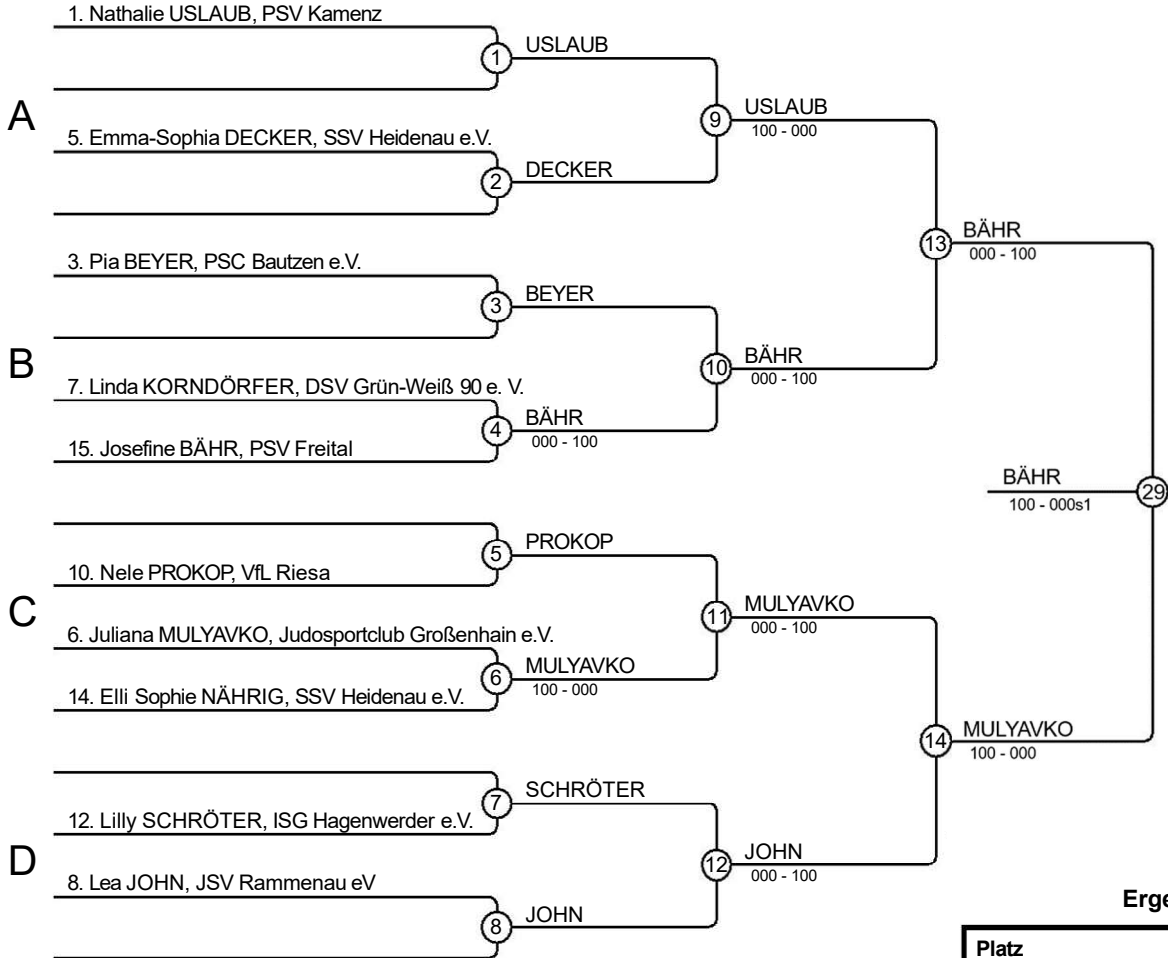

Ergebnisse

Platz	Name
1	Josefine BÄHR, PSV Freital
2	Juliana MULYAVKO, Judosportclub Großenhain e.V.
3	Pia BEYER, PSC Bautzen e.V.
3	Nathalie USLAUB, PSV Kamenz
5	Lea JOHN, JSV Rammenau eV
5	Linda KORNDÖRFER, DSV Grün-Weiß 90 e. V.
7	Elli Sophie NÄHRIG, SSV Heidenau e.V.
7	Nele PROKOP, VfL Riesa

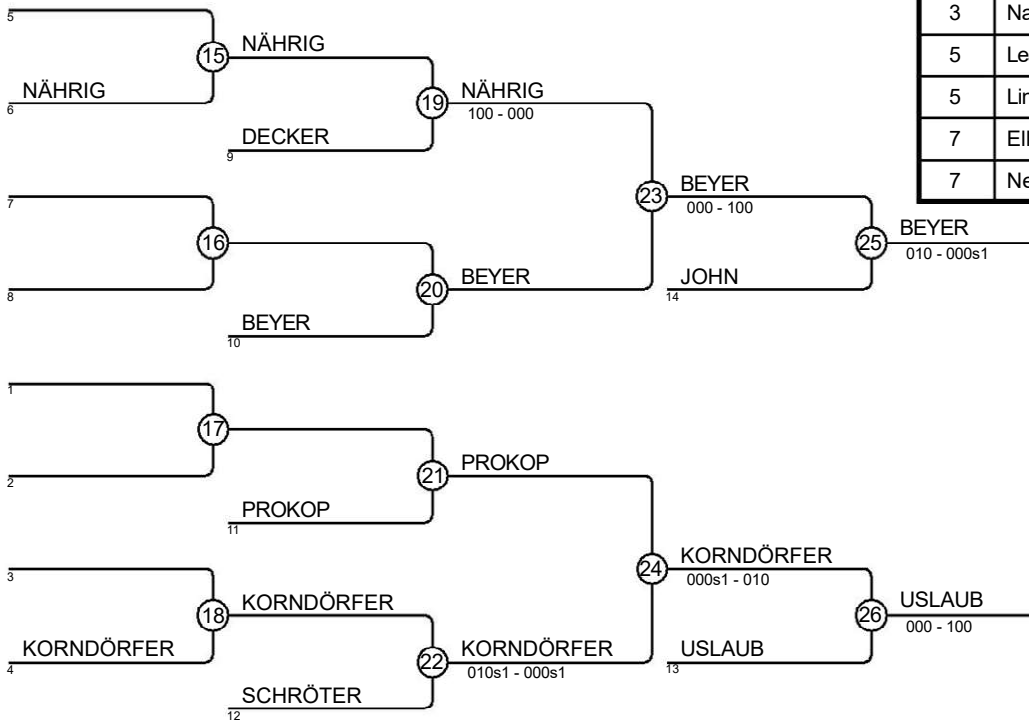

BEM U11 11.11.2023 Bautzen wU11-32,5

Kämpfer A

Kämpfer: 8

Nr	Name	Verein	1	2	3	4	Siege	Pkt	Platz
1	Miriam BRAUN	PSV Freital		10	10	10	3	30	1
2	July THOMAS	Bischofswerdaer Sportverein e.V.				1	1	1	3
3	Isabel YunXi LIEPKE	SG Weixdorf		10		10	2	20	2
4	Maria Isabel CORDOBA FROMETA	Schmölln/OL e.V.					0	0	4

Kampf A

Kampf	Weiß	Blau	Ergebnis	Zeit
1	Miriam BRAUN	July THOMAS	100-000	0:30
3	Isabel YunXi LIEPKE	Maria Isabel CORDOBA FROMETA	100-000	0:06
5	Miriam BRAUN	Isabel YunXi LIEPKE	100-000	1:23
7	July THOMAS	Maria Isabel CORDOBA FROMETA	010-000	2:00
9	Miriam BRAUN	Maria Isabel CORDOBA FROMETA	100-000	0:54
11	July THOMAS	Isabel YunXi LIEPKE	000-100	1:02

Kämpfer B

Nr	Name	Verein	5	6	7	8	Siege	Pkt	Platz
5	Tola PINDA	PSV Freital				10	1	10	3
6	Isabella WUNDE	Bischofswerdaer Sportverein e.V.				10	2	11	2
7	Hanna EISOLD	JSV Rammenau eV	10	10		10	3	30	1
8	Anny-Beatrice SCHOLZE	PSV Freital					0	0	4

Kampf B

Kampf	Weiß	Blau	Ergebnis	Zeit
2	Tola PINDA	Isabella WUNDE	000-010	2:00
4	Hanna EISOLD	Anny-Beatrice SCHOLZE	100-000	0:21
6	Tola PINDA	Hanna EISOLD	000-100	0:35
8	Isabella WUNDE	Anny-Beatrice SCHOLZE	100-000	0:38
10	Tola PINDA	Anny-Beatrice SCHOLZE	110s1-000	1:37
12	Isabella WUNDE	Hanna EISOLD	010-100s1	0:30

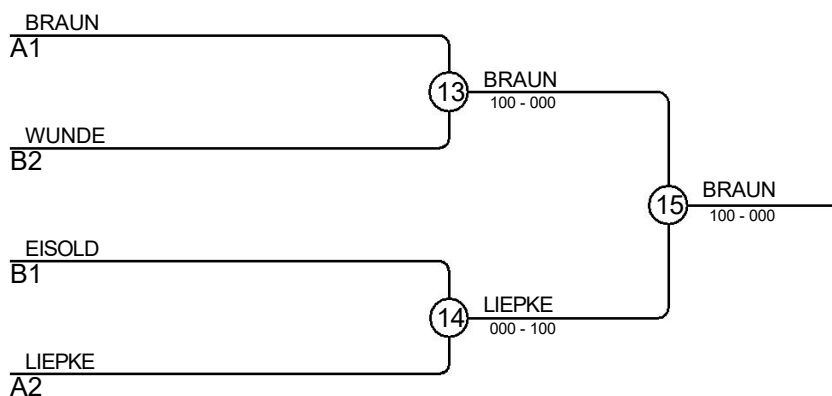

Ergebnisse

Platz	Name
1	Miriam BRAUN , PSV Freital
2	Isabel YunXi LIEPKE, SG Weixdorf
3	Isabella WUNDE, Bischofswerdaer Sportverein e.V.
3	Hanna EISOLD, JSV Rammenau eV

BEM U11 11.11.2023 Bautzen wU11-35

Kämpfer: 10

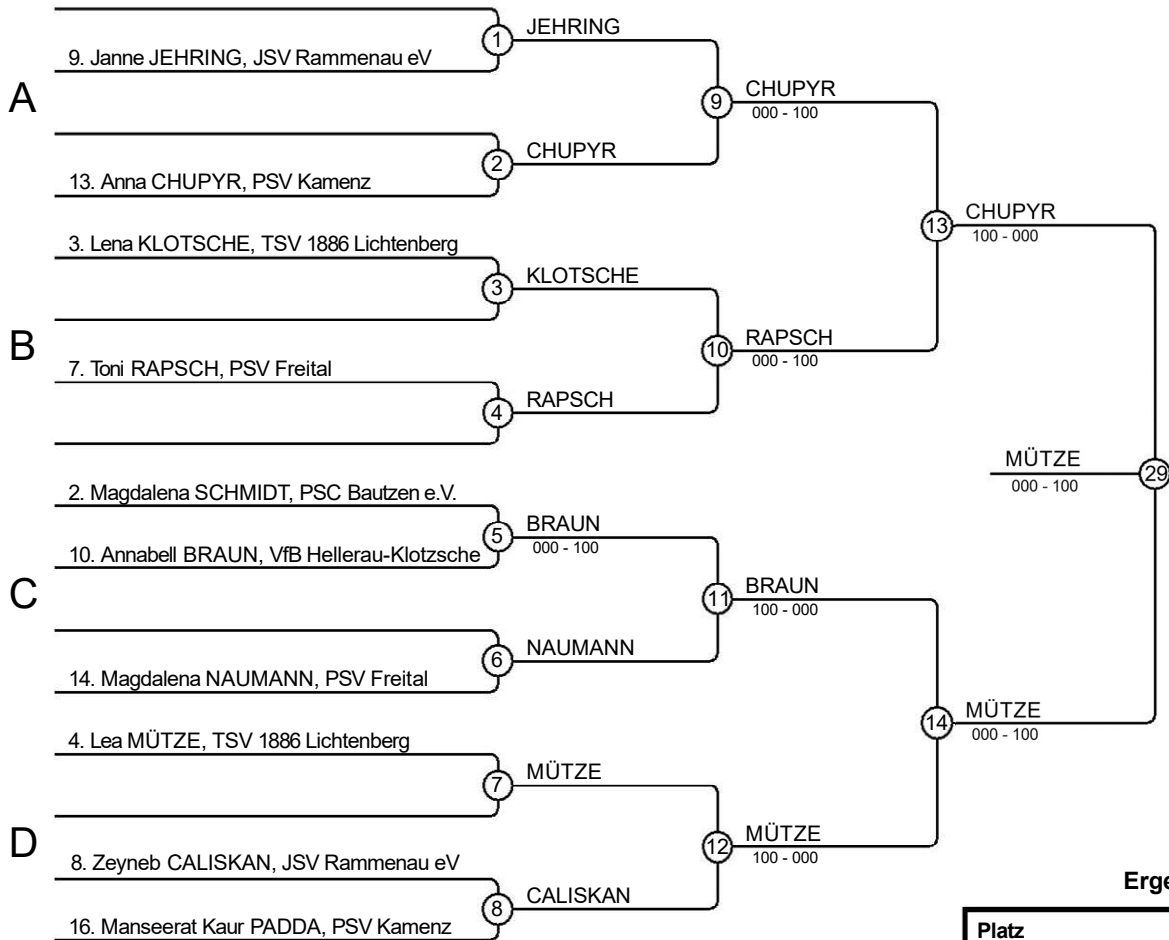

Ergebnisse

Platz	Name
1	Lea MÜTZE, TSV 1886 Lichtenberg
2	Anna CHUPYR, PSV Kamenz
3	Annabell BRAUN, VfB Hellerau-Klotzsche
3	Toni RAPSCH, PSV Freital
5	Magdalena SCHMIDT, PSC Bautzen e.V.
5	Magdalena NAUMANN, PSV Freital
7	Lena KLOTSCHKE, TSV 1886 Lichtenberg
7	Manseerat Kaur PADDA, PSV Kamenz

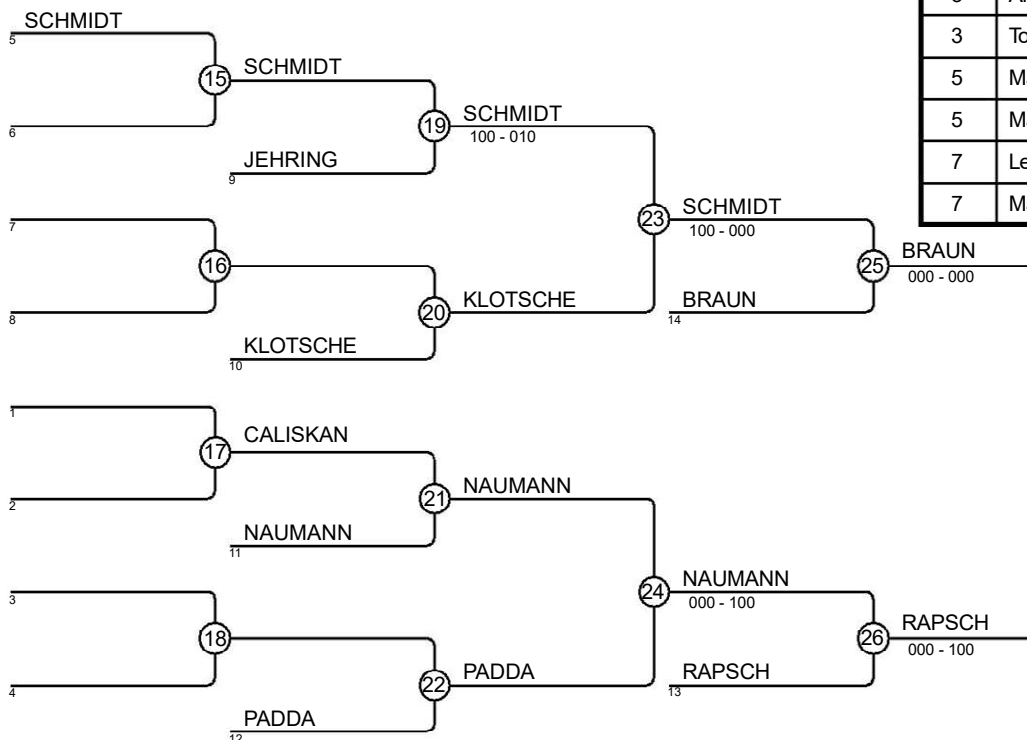

BEM U11 11.11.2023 Bautzen wU11-37,1

Kämpfer: 10

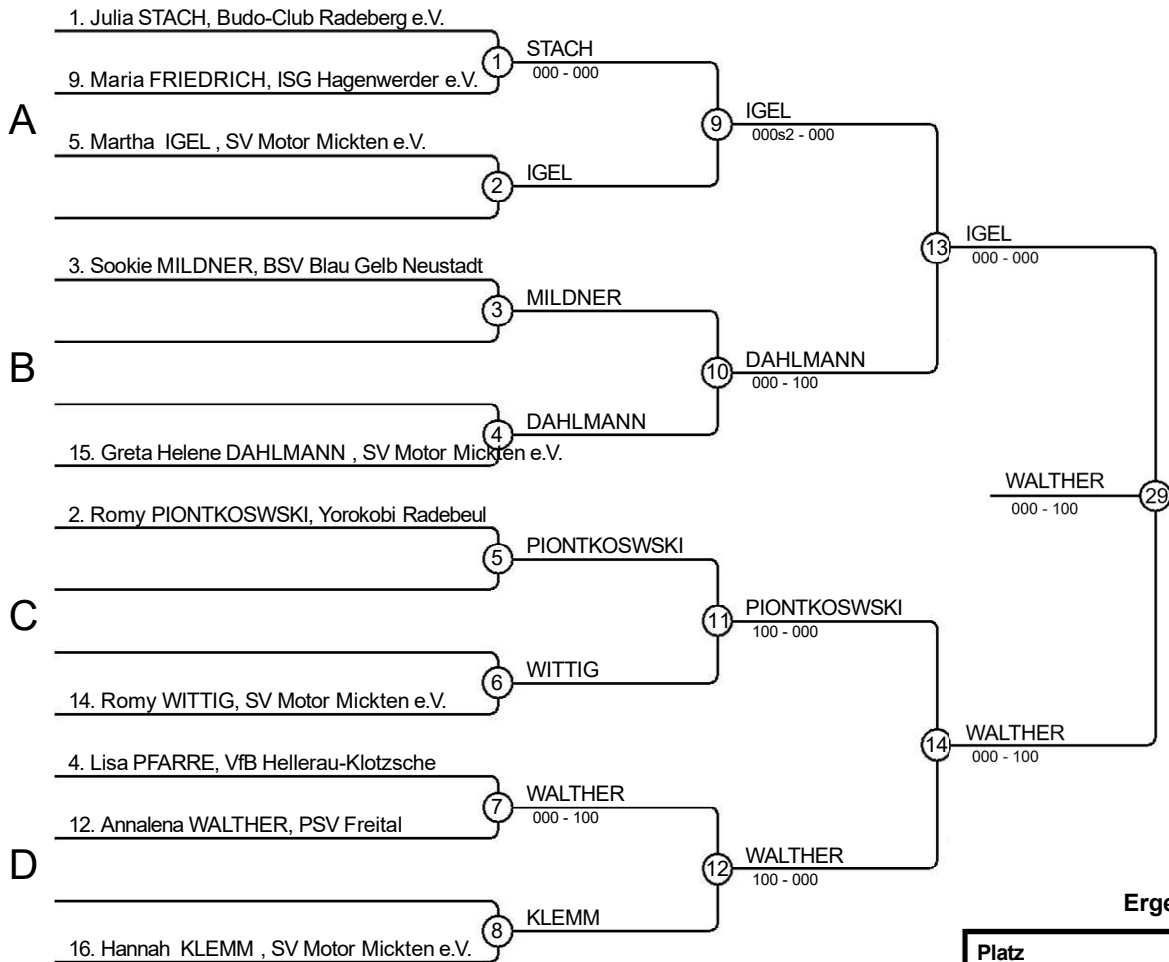

Ergebnisse

Platz	Name
1	Annalena WALTHER, PSV Freital
2	Martha IGEL, SV Motor Mickten e.V.
3	Romy PIONTKOSWSKI, Yorokobi Radebeul
3	Greta Helene DAHLMANN, SV Motor Mickten e.V.
5	Julia STACH, Budo-Club Radeberg e.V.
5	Maria FRIEDRICH, ISG Hagenwerder e.V.
7	Lisa PFARRE, VfB Hellerau-Klotzsche
7	Hannah KLEMM, SV Motor Mickten e.V.

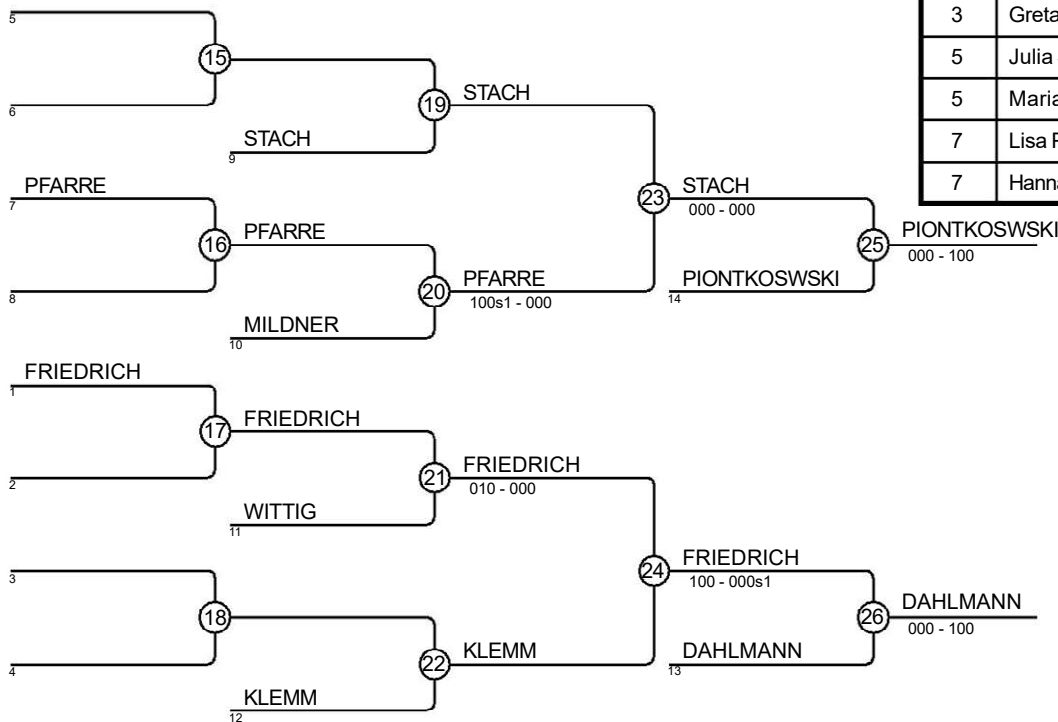

BEM U11 11.11.2023 Bautzen wU11-40

Kämpfer A

Kämpfer: 8

Nr	Name	Verein	1	2	3	4	Siege	Pkt	Platz
1	Ida LOSSIN	SG Weixdorf		0		10	2	10	3
2	Charlotte HUSTE	TSV 1886 Lichtenberg			10	10	2	20	1
3	Emily Cataleya SCHEPPAN	Budo-Club Radeberg e.V.	10			10	2	20	2
4	Leni DZIWOK	SV Motor Mickten e.V.					0	0	4

Kampf A

Kampf	Weiß	Blau	Ergebnis	Zeit
1	Ida LOSSIN	1 2 Charlotte HUSTE	0-0	2:00
3	Emily Cataleya SCHEPPAN	3 4 Leni DZIWOK	100-000	0:45
5	Ida LOSSIN	1 3 Emily Cataleya SCHEPPAN	000-100	0:33
7	Charlotte HUSTE	2 4 Leni DZIWOK	100-000	0:10
9	Ida LOSSIN	1 4 Leni DZIWOK	100-000	0:19
11	Charlotte HUSTE	2 3 Emily Cataleya SCHEPPAN	100-000	0:35

Kämpfer B

Nr	Name	Verein	5	6	7	8	Siege	Pkt	Platz
5	Luna-Sophie BOLZ	PSC Bautzen e.V.					0	0	4
6	Anni RÜTER	SG Weixdorf	10			10	2	20	2
7	Hanna KURTH	BSV Blau Gelb Neustadt	10	10			2	20	1
8	Paula ROKASKY	SSV Heidenau e.V.	10		0		2	10	3

Kampf B

Kampf	Weiß	Blau	Ergebnis	Zeit
2	Luna-Sophie BOLZ	5 6 Anni RÜTER	000-100	1:24
4	Hanna KURTH	7 8 Paula ROKASKY	000s2-000	2:00
6	Luna-Sophie BOLZ	5 7 Hanna KURTH	000-100	0:00
8	Anni RÜTER	6 8 Paula ROKASKY	110s1-000	0:26
10	Luna-Sophie BOLZ	5 8 Paula ROKASKY	000-100	0:00
12	Anni RÜTER	6 7 Hanna KURTH	000-100	0:54

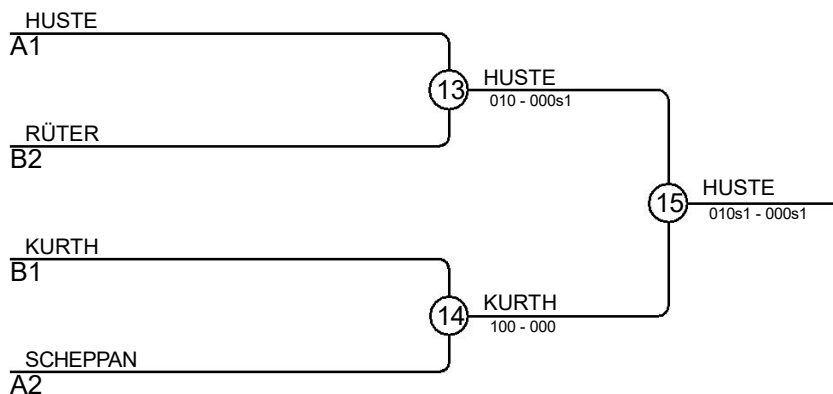

Ergebnisse

Platz	Name
1	Charlotte HUSTE, TSV 1886 Lichtenberg
2	Hanna KURTH, BSV Blau Gelb Neustadt
3	Anni RÜTER, SG Weixdorf
3	Emily Cataleya SCHEPPAN, Budo-Club Radeberg e.V.

BEM U11 11.11.2023 Bautzen wU11-42,9

Kämpfer

Kämpfer: 5

Nr	Name	Verein	1	2	3	4	5	Siege	Pkt	Platz
1	Jessica PORNITZ	PSC Bautzen e.V.			10		10	2	20	3
2	Lia CHRISTOPH	JSV Rammenau eV	10		10	10	10	4	40	1
3	Sahra ALREP	VfL Riesa						0	0	5
4	Nela TAUSCHE	Arashi Dresden e.V	10		10		0	3	20	2
5	Valeria STEUER	Arashi Dresden e.V			10			1	10	3

Kämpfe

Kampf	Weiß	Blau	Ergebnis	Zeit
1	Nela TAUSCHE	4 5 Valeria STEUER	000-000s1	2:00
2	Jessica PORNITZ	1 2 Lia CHRISTOPH	000-100	1:57
3	Sahra ALREP	3 4 Nela TAUSCHE	000-100	0:06
4	Jessica PORNITZ	1 5 Valeria STEUER	100-000	0:47
5	Lia CHRISTOPH	2 3 Sahra ALREP	100-000	0:05
6	Jessica PORNITZ	1 4 Nela TAUSCHE	000-100	0:07
7	Sahra ALREP	3 5 Valeria STEUER	000-100	0:05
8	Lia CHRISTOPH	2 4 Nela TAUSCHE	100-000	0:28
9	Jessica PORNITZ	1 3 Sahra ALREP	100-000	0:05
10	Lia CHRISTOPH	2 5 Valeria STEUER	100-000	0:43

Ergebnisse

Platz	Name
1	Lia CHRISTOPH, JSV Rammenau eV
2	Nela TAUSCHE, Arashi Dresden e.V
3	Jessica PORNITZ, PSC Bautzen e.V.
3	Valeria STEUER, Arashi Dresden e.V
5	Sahra ALREP, VfL Riesa

BEM U11 11.11.2023 Bautzen wU11-45

Kämpfer

Kämpfer: 4

Nr	Name	Verein	1	2	3	4	Siege	Pkt	Platz
1	Alma HIERONYMUS	PSC Bautzen e.V.		10	10		2	20	1
2	Paula RACZYNSKI	PSC Bautzen e.V.					0	0	3
3	Lisa KÖNIG	JSV Rammenau eV		10			1	10	2
4	Zeyneb CALISKAN	JSV Rammenau eV					0	0	3

Kämpfe

Kampf	Weiß	Blau	Ergebnis	Zeit
1	Alma HIERONYMUS	Paula RACZYNSKI	100-000	0:04
2	Lisa KÖNIG	Zeyneb CALISKAN		
3	Alma HIERONYMUS	Lisa KÖNIG	100-000	0:07
4	Paula RACZYNSKI	Zeyneb CALISKAN		
5	Alma HIERONYMUS	Zeyneb CALISKAN		
6	Paula RACZYNSKI	Lisa KÖNIG	000-100	0:05

Ergebnisse

Platz	Name
1	Alma HIERONYMUS, PSC Bautzen e.V.
2	Lisa KÖNIG, JSV Rammenau eV
3	Paula RACZYNSKI, PSC Bautzen e.V.
3	Zeyneb CALISKAN, JSV Rammenau eV

BEM U11 11.11.2023 Bautzen wU11-51

Kämpfer

Kämpfer: 3

Nr	Name	Verein	1	2	3	Siege	Pkt	Platz
1	Ella MARSCHNER	BSV Blau Gelb Neustadt			10	1	10	2
2	Jasleen Kaur PADDA	PSV Kamenz	1		1	2	2	1
3	Helena FUCHS	VfL Riesa				0	0	3

Kämpfe

Kampf	Weiß	Blau	Ergebnis	Zeit
1	Ella MARSCHNER	Jasleen Kaur PADDA	000-010	2:00
2	Ella MARSCHNER	Helena FUCHS	100-000	0:10
3	Jasleen Kaur PADDA	Helena FUCHS	010-000	2:00

Ergebnisse

Platz	Name
1	Jasleen Kaur PADDA, PSV Kamenz
2	Ella MARSCHNER, BSV Blau Gelb Neustadt
3	Helena FUCHS, VfL Riesa

BEM U11 11.11.2023 Bautzen wU11+51

Kämpfer

Kämpfer: 2

Nr	Name	Verein	1	2	1	2	1	2	Siege	Pkt	Platz
1	Luise LÖWE	SSV Heidenau e.V.				10		10	2	20	1
2	Marie Eileen KALLNIK	SV Sachsenwerk	0						1	0	2

Kämpfe

Kampf	Weiß			Blau	Ergebnis	Zeit
1	Luise LÖWE	1	2	Marie Eileen KALLNIK	0-0	2:00
2	Luise LÖWE	1	2	Marie Eileen KALLNIK	100-000	2:00
3	Luise LÖWE	1	2	Marie Eileen KALLNIK	100-000	1:08

Ergebnisse

Platz	Name
1	Luise LÖWE, SSV Heidenau e.V.
2	Marie Eileen KALLNIK, SV Sachsenwerk

BEM U11 11.11.2023 Bautzen mU11-22,1

Kämpfer

Kämpfer: 4

Nr	Name	Verein	1	2	3	4	Siege	Pkt	Platz
1	Etienne RAHMIG	PSV Freital				0	1	0	3
2	Max BREUER	SV Sachsenwerk	10		10		2	20	2
3	Charlie WODNER	JSV Rammenau eV	10				1	10	3
4	Leon PORNITZ	PSC Bautzen e.V.		10	10		2	20	1

Kämpfe

Kampf	Weiß	Blau	Ergebnis	Zeit
1	Etienne RAHMIG	1 2 Max BREUER	010-100	2:00
2	Charlie WODNER	3 4 Leon PORNITZ	000-100	0:04
3	Etienne RAHMIG	1 3 Charlie WODNER	000-100	0:13
4	Max BREUER	2 4 Leon PORNITZ	000-100	0:44
5	Etienne RAHMIG	1 4 Leon PORNITZ	010-010	2:00
6	Max BREUER	2 3 Charlie WODNER	100-000	1:44

Ergebnisse

Platz	Name
1	Leon PORNITZ, PSC Bautzen e.V.
2	Max BREUER, SV Sachsenwerk
3	Charlie WODNER, JSV Rammenau eV
3	Etienne RAHMIG, PSV Freital

BEM U11 11.11.2023 Bautzen mU11-24

Kämpfer A

Kämpfer: 7

Nr	Name	Verein	1	2	3	4	Siege	Pkt	Platz
1	Kristian JUCHIMTSCHUK	PSV Freital		10		10	2	20	2
2	Egon PREISSLER	ISG Hagenwerder e.V.					0	0	4
3	Frederic WUNDE	Bischofswerdaer Sportverein e.V.	10	10		10	3	30	1
4	Richard-Rudi-Andreas GRAF	PSV Freital		0			1	0	3

Kampf A

Kampf	Weiß	Blau	Ergebnis	Zeit
1	Kristian JUCHIMTSCHUK	Egon PREISSLER	100-000	0:24
2	Frederic WUNDE	Richard-Rudi-Andreas GRAF	100-000	0:38
4	Kristian JUCHIMTSCHUK	Frederic WUNDE	000-100	0:11
5	Egon PREISSLER	Richard-Rudi-Andreas GRAF	0-0	2:00
7	Kristian JUCHIMTSCHUK	Richard-Rudi-Andreas GRAF	100-000	0:29
8	Egon PREISSLER	Frederic WUNDE	000-100	0:06

Kämpfer B

Nr	Name	Verein	5	6	7	Siege	Pkt	Platz
5	Fabian BECKER-ROSS	SG Weixdorf			0	1	0	2
6	Anton BRÜHL	PSV Freital	10		10	2	20	1
7	Artur BARTUSIAK	ISG Hagenwerder e.V.				0	0	3

Kampf B

Kampf	Weiß	Blau	Ergebnis	Zeit
3	Fabian BECKER-ROSS	Anton BRÜHL	000-100s1	1:59
6	Fabian BECKER-ROSS	Artur BARTUSIAK	000s1-000	2:00
9	Anton BRÜHL	Artur BARTUSIAK	100-000	1:32

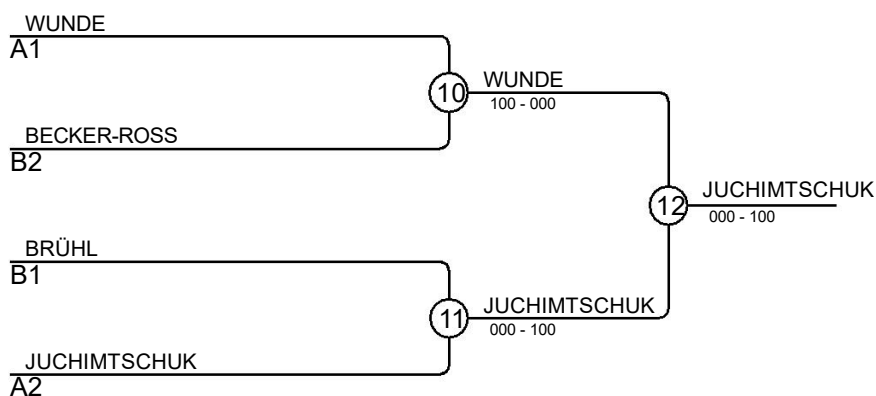

Ergebnisse

Platz	Name
1	Kristian JUCHIMTSCHUK, PSV Freital
2	Frederic WUNDE, Bischofswerdaer Sportverein e.V.
3	Fabian BECKER-ROSS, SG Weixdorf
3	Anton BRÜHL, PSV Freital

BEM U11 11.11.2023 Bautzen mU11-26

Kämpfer: 12

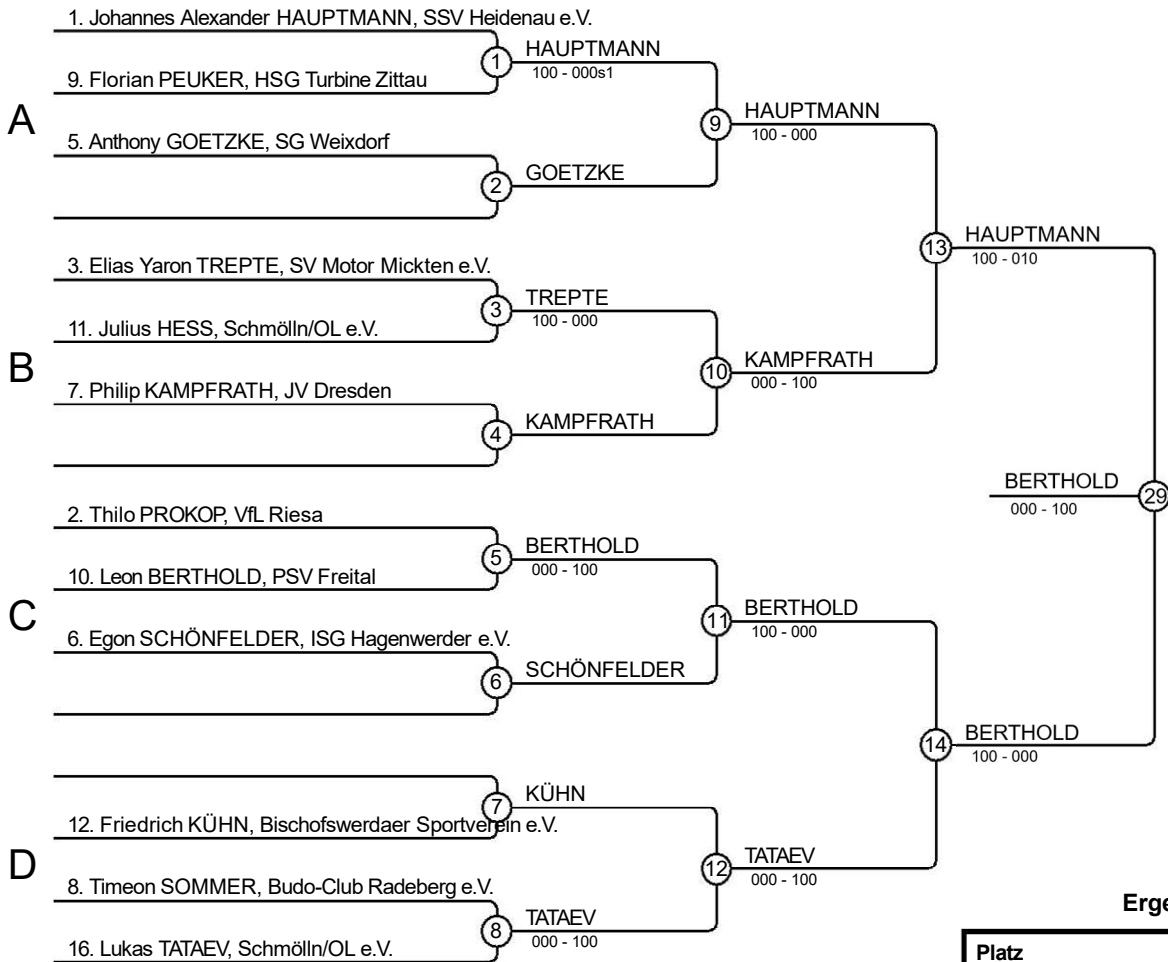

Ergebnisse

Platz	Name
1	Leon BERTHOLD, PSV Freital
2	Johannes Alexander HAUPTMANN, SSV Heidenau e.V.
3	Lukas TATAEV, Schmölln/OL e.V.
3	Philip KAMPFRATH, JV Dresden
5	Elias Yaron TREPTE, SV Motor Mickten e.V.
5	Friedrich KÜHN, Bischofswerdaer Sportverein e.V.
7	Anthony GOETZKE, SG Weixdorf
7	Florian PEUKER, HSG Turbine Zittau

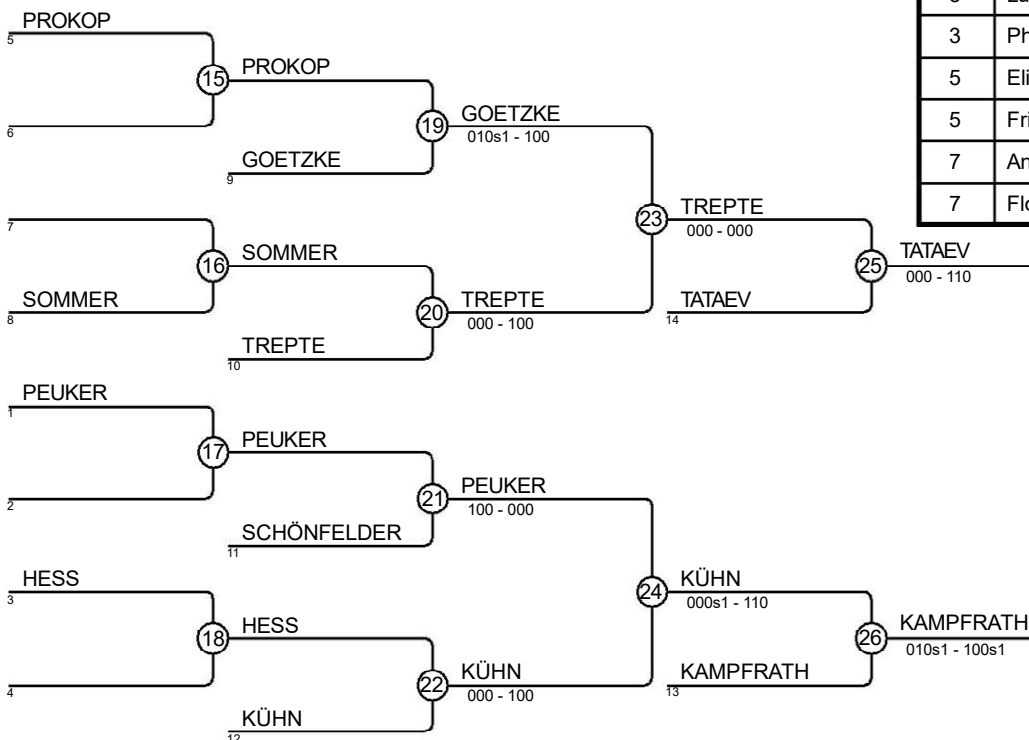

BEM U11 11.11.2023 Bautzen mU11-28

Kämpfer: 14

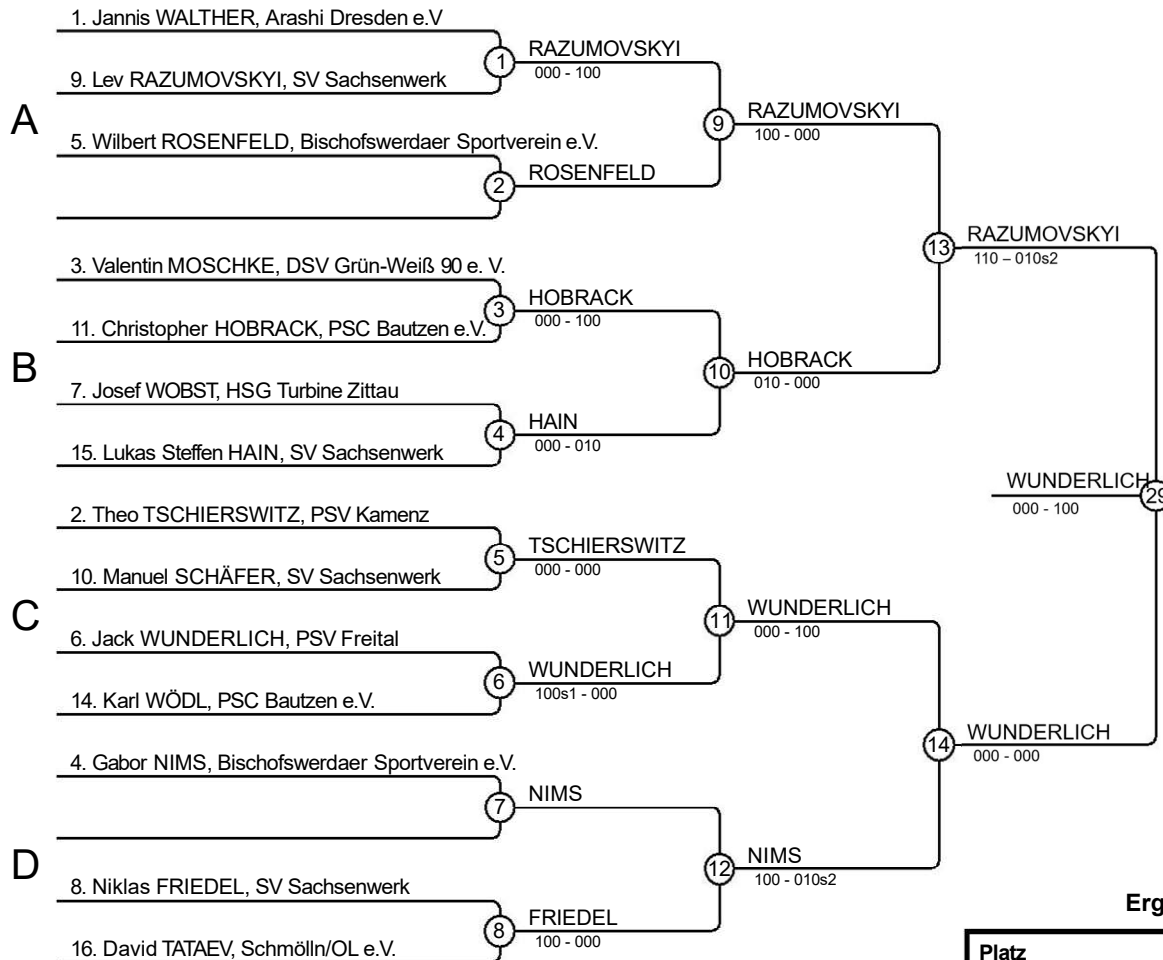

Ergebnisse

Platz	Name
1	Jack WUNDERLICH, PSV Freital
2	Lev RAZUMOVSKYI, SV Sachsenwerk
3	Manuel SCHÄFER, SV Sachsenwerk
3	Niklas FRIEDEL, SV Sachsenwerk
5	Gabor NIMS, Bischofswerdaer Sportverein e.V.
5	Christopher HOBRAK, PSC Bautzen e.V.
7	Lukas Steffen HAIN, SV Sachsenwerk
7	Jannis WALTHER, Arashi Dresden e.V.

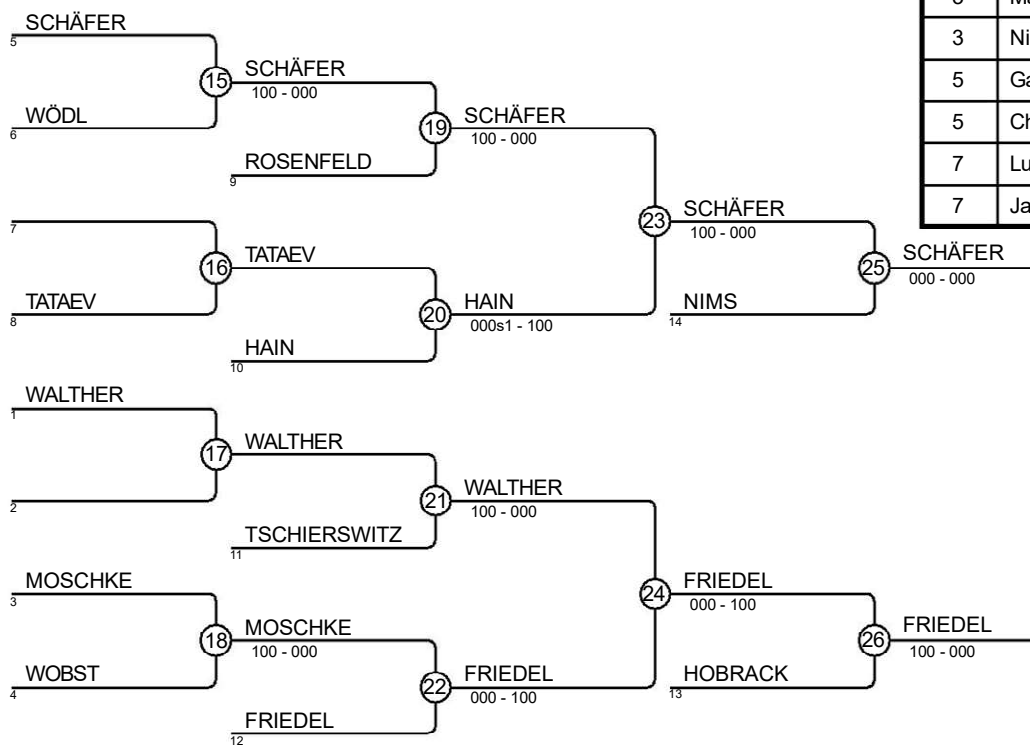

BEM U11 11.11.2023 Bautzen mU11-30

Kämpfer: 15

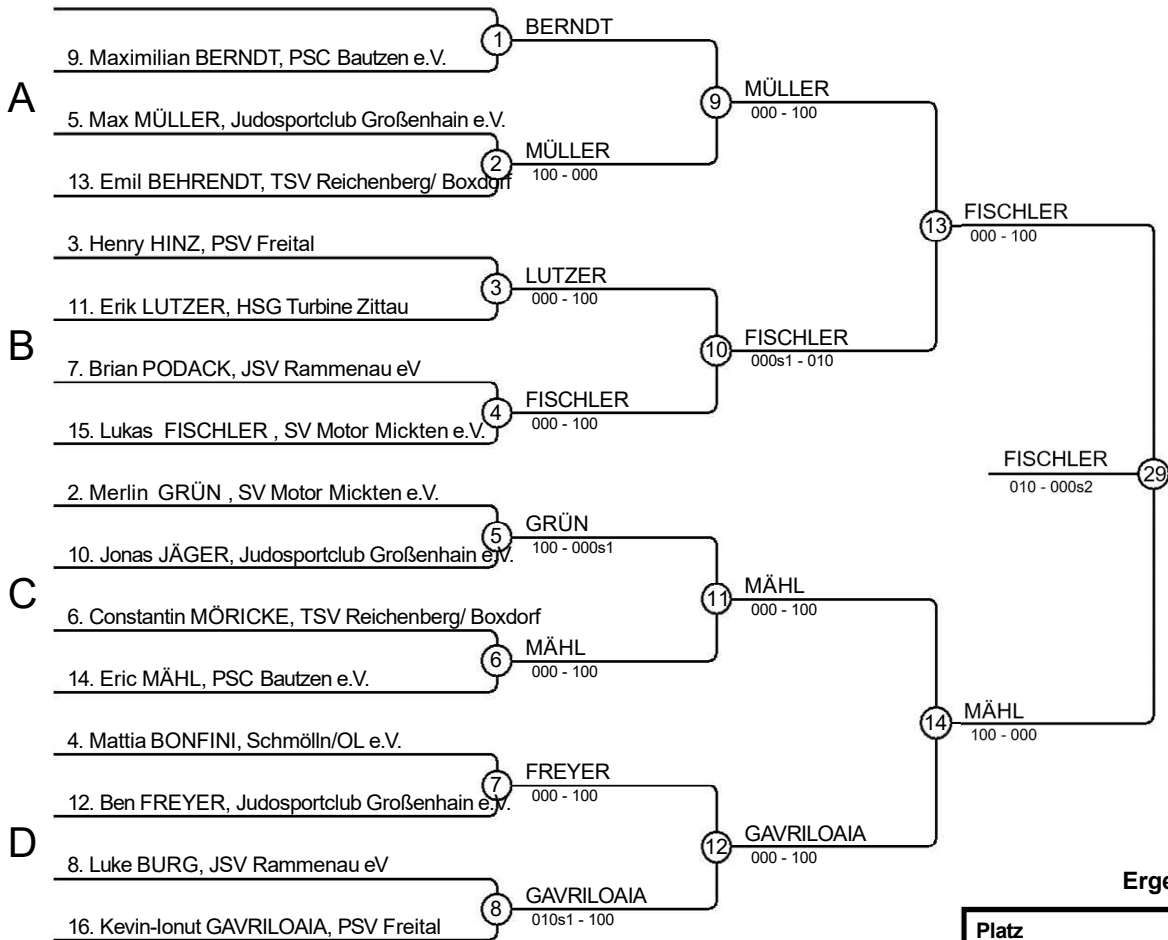

Ergebnisse

Platz	Name
1	Lukas FISCHLER, SV Motor Mickten e.V.
2	Eric MÄHL, PSC Bautzen e.V.
3	Erik LUTZER, HSG Turbine Zittau
3	Emil BEHRENDT, TSV Reichenberg/Boxdorf
5	Kevin-Ionut GAVRILOAIA, PSV Freital
5	Max MÜLLER, Judosportclub Großenhain e.V.
7	Constantin MÖRICKE, TSV Reichenberg/Boxdorf
7	Henry HINZ, PSV Freital

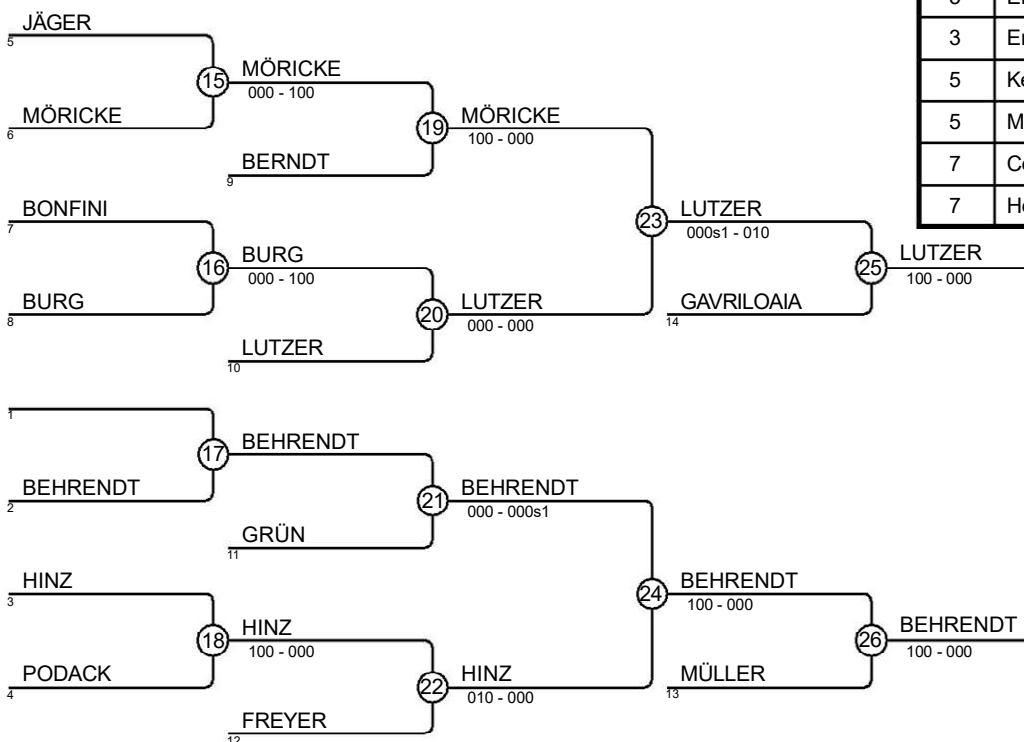

BEM U11 11.11.2023 Bautzen mU11-31

Kämpfer: 15

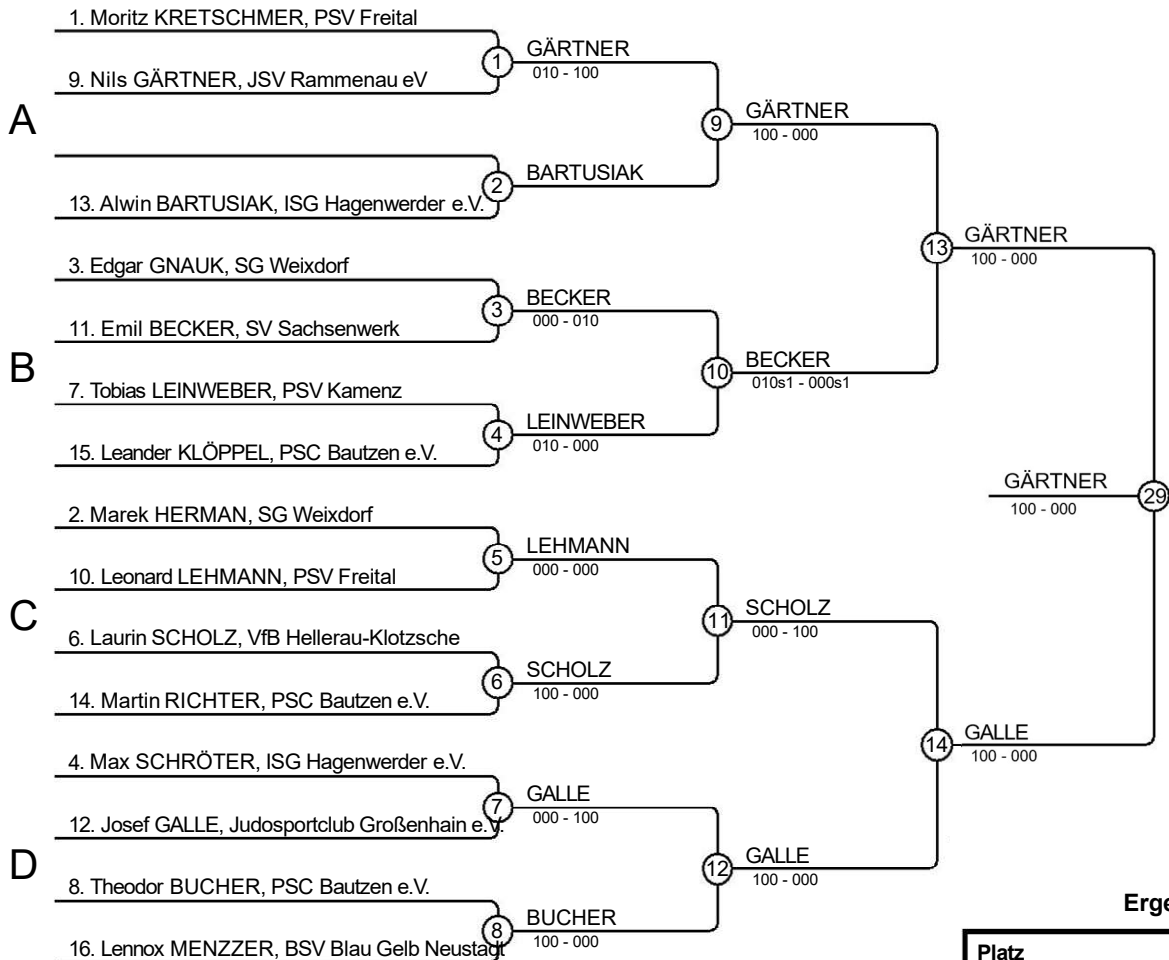

Ergebnisse

Platz	Name
1	Nils GÄRTNER, JSV Rammenau eV
2	Josef GALLE, Judosportclub Großenhain e.V.
3	Laurin SCHOLZ, VfB Hellerau-Klotzsche
3	Emil BECKER, SV Sachsenwerk
5	Marek HERMAN, SG Weixdorf
5	Moritz KRETSCHMER, PSV Freital
7	Tobias LEINWEBER, PSV Kamenz
7	Leander KLÖPPEL, PSC Bautzen e.V.

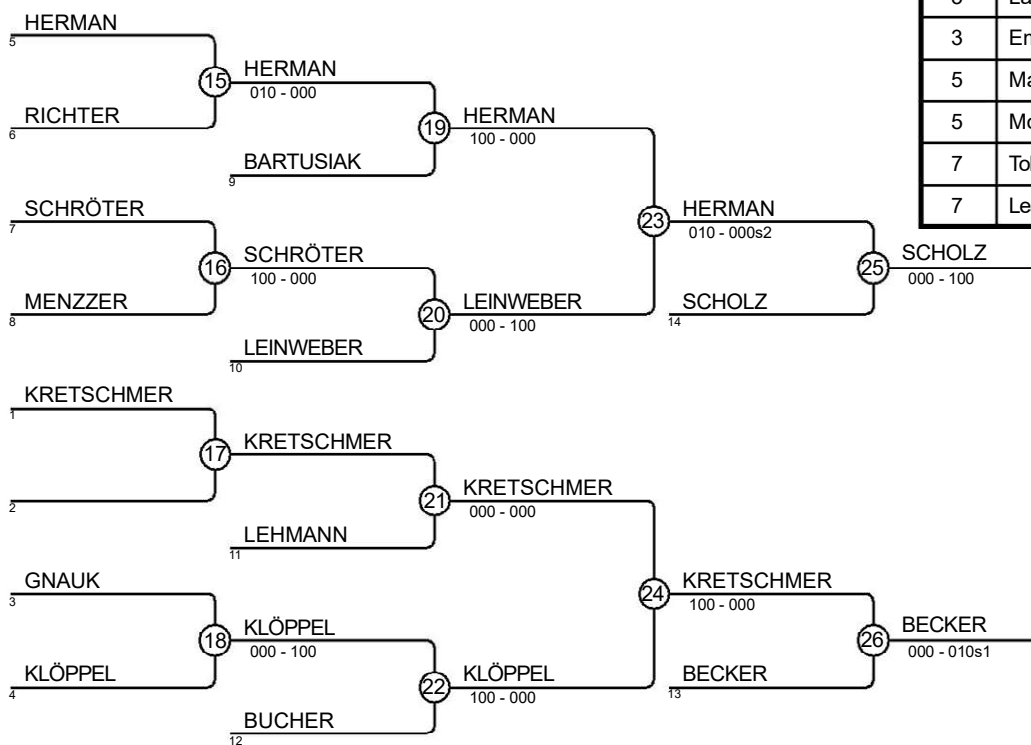

BEM U11 11.11.2023 Bautzen mU11-33

Kämpfer: 16

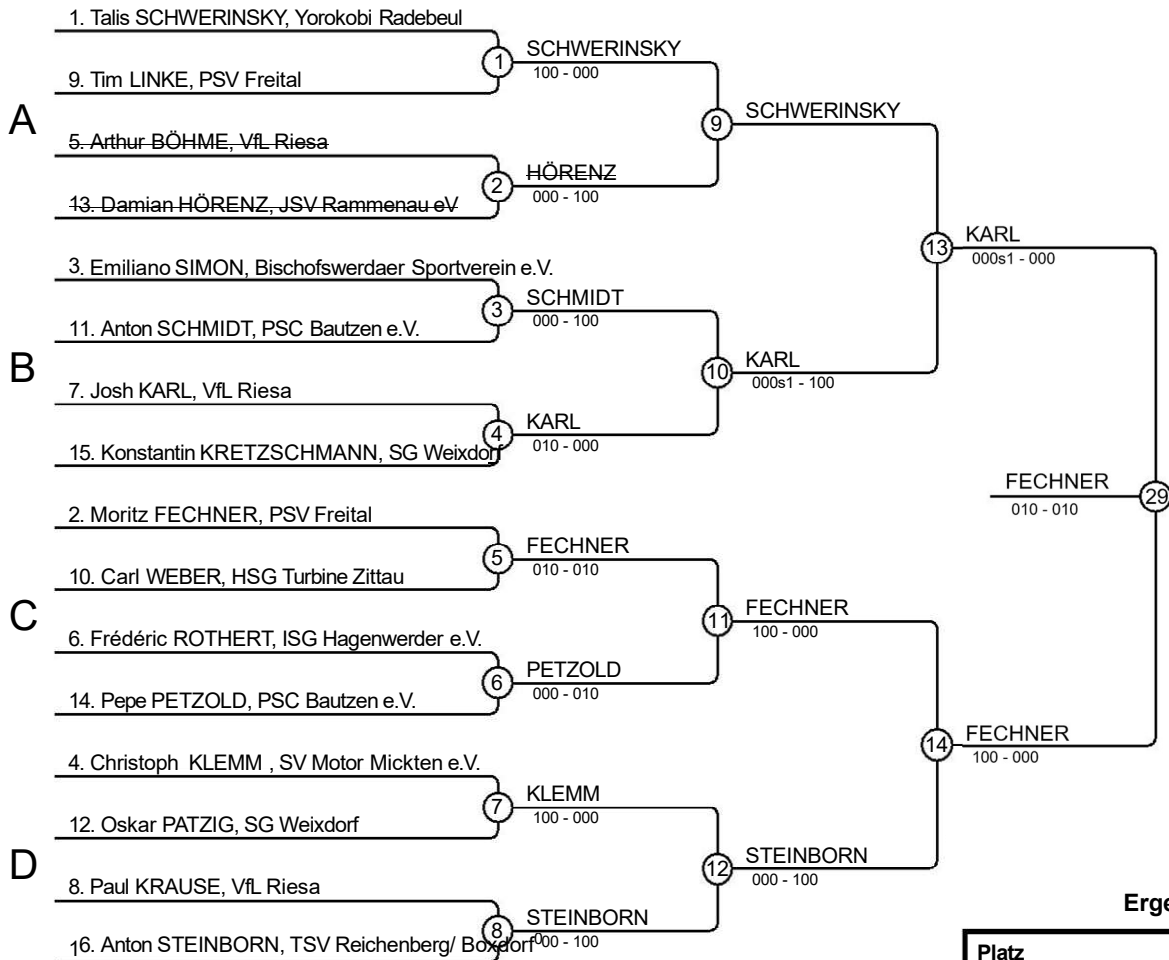

Ergebnisse

Platz	Name
1	Moritz FECHNER, PSV Freital
2	Josh KARL, VfL Riesa
3	Carl WEBER, HSG Turbine Zittau
3	Talis SCHWERINSKY, Yorokobi Radebeul
5	Anton STEINBORN, TSV Reichenberg/Boxdorf
5	Konstantin KRETZSCHMANN, SG Weixdorf
7	Anton SCHMIDT, PSC Bautzen e.V.
7	Pepe PETZOLD, PSC Bautzen e.V.

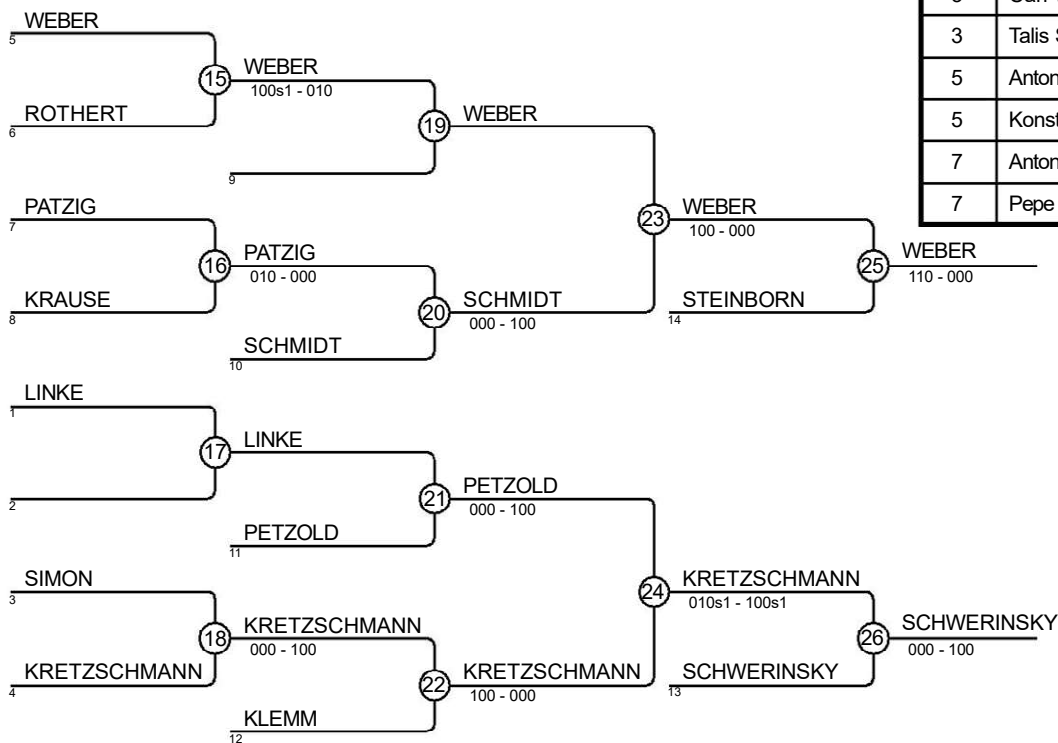

BEM U11 11.11.2023 Bautzen mU11-35

Kämpfer: 13

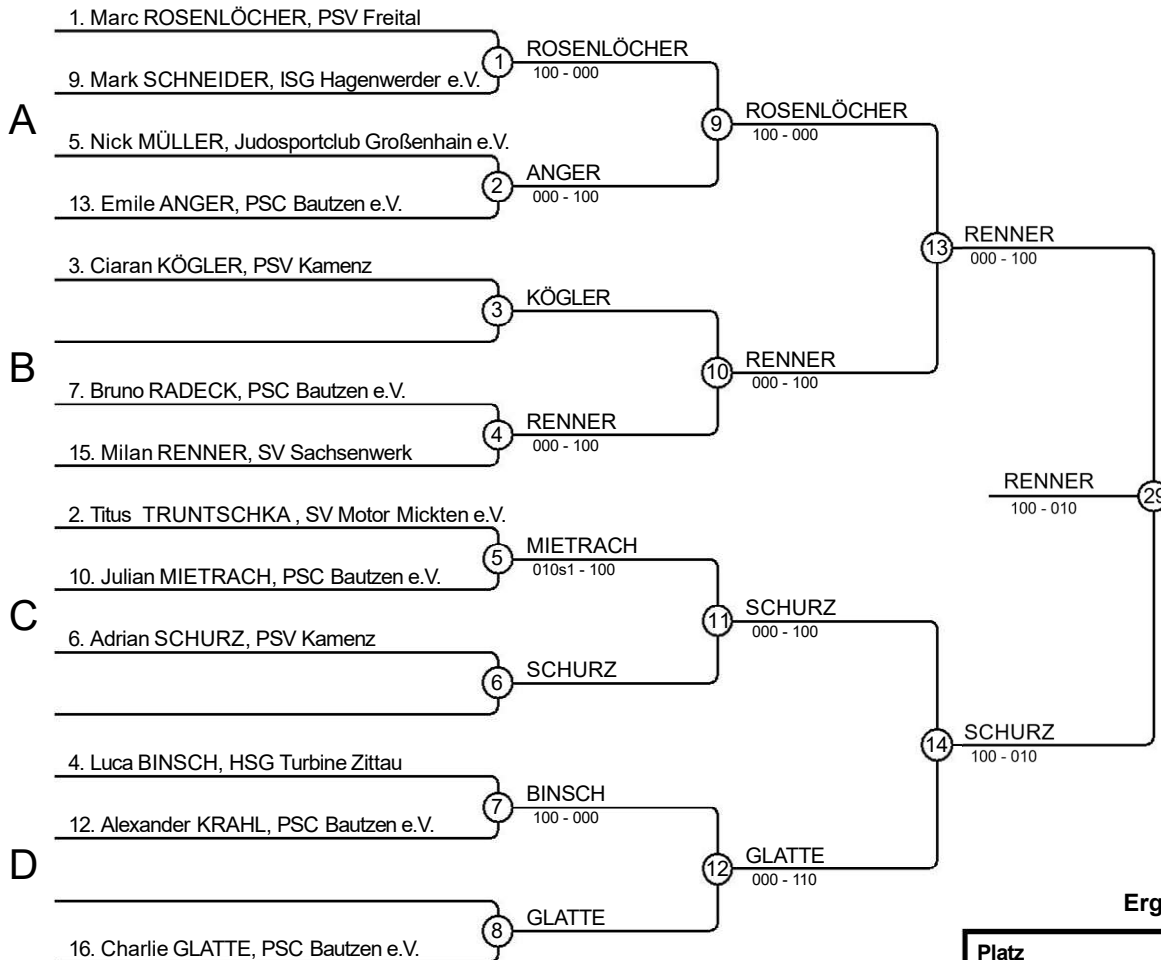

Ergebnisse

Platz	Name
1	Milan RENNER, SV Sachsenwerk
2	Adrian SCHURZ, PSV Kamenz
3	Ciaran KÖGLER, PSV Kamenz
3	Marc ROSENLÖCHER, PSV Freital
5	Charlie GLATTE, PSC Bautzen e.V.
5	Nick MÜLLER, Judosportclub Großenhain e.V.
7	Emile ANGER, PSC Bautzen e.V.
7	Luca BINSCH, HSG Turbine Zittau

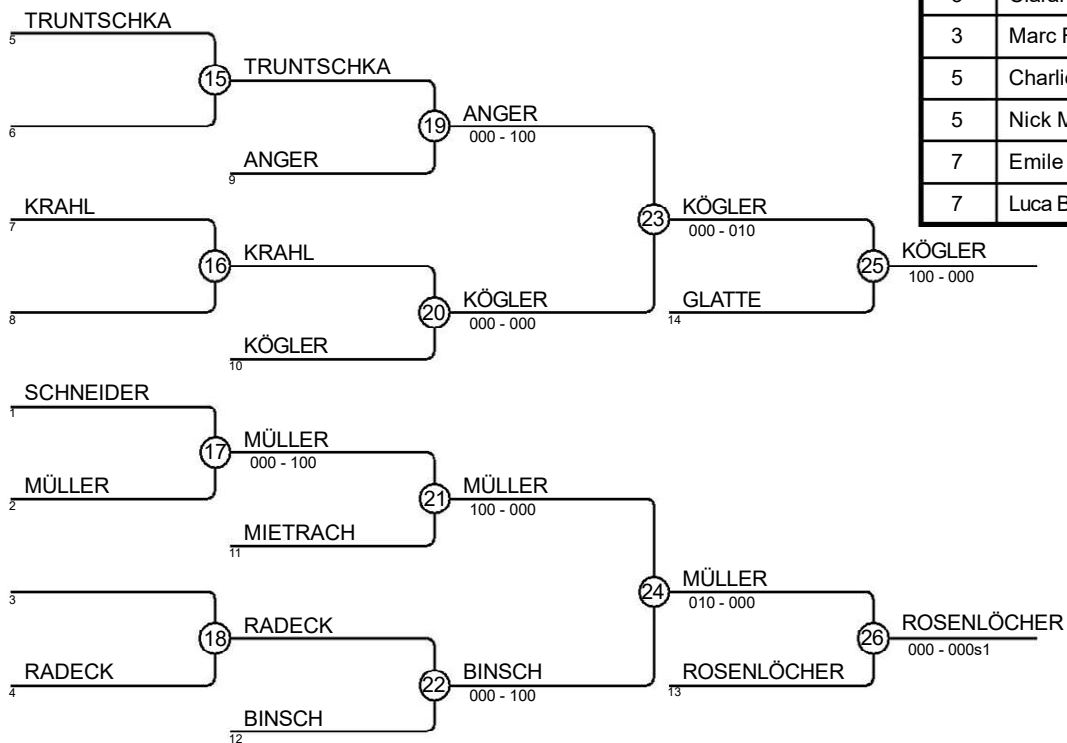

BEM U11 11.11.2023 Bautzen mU11-37

Kämpfer: 11

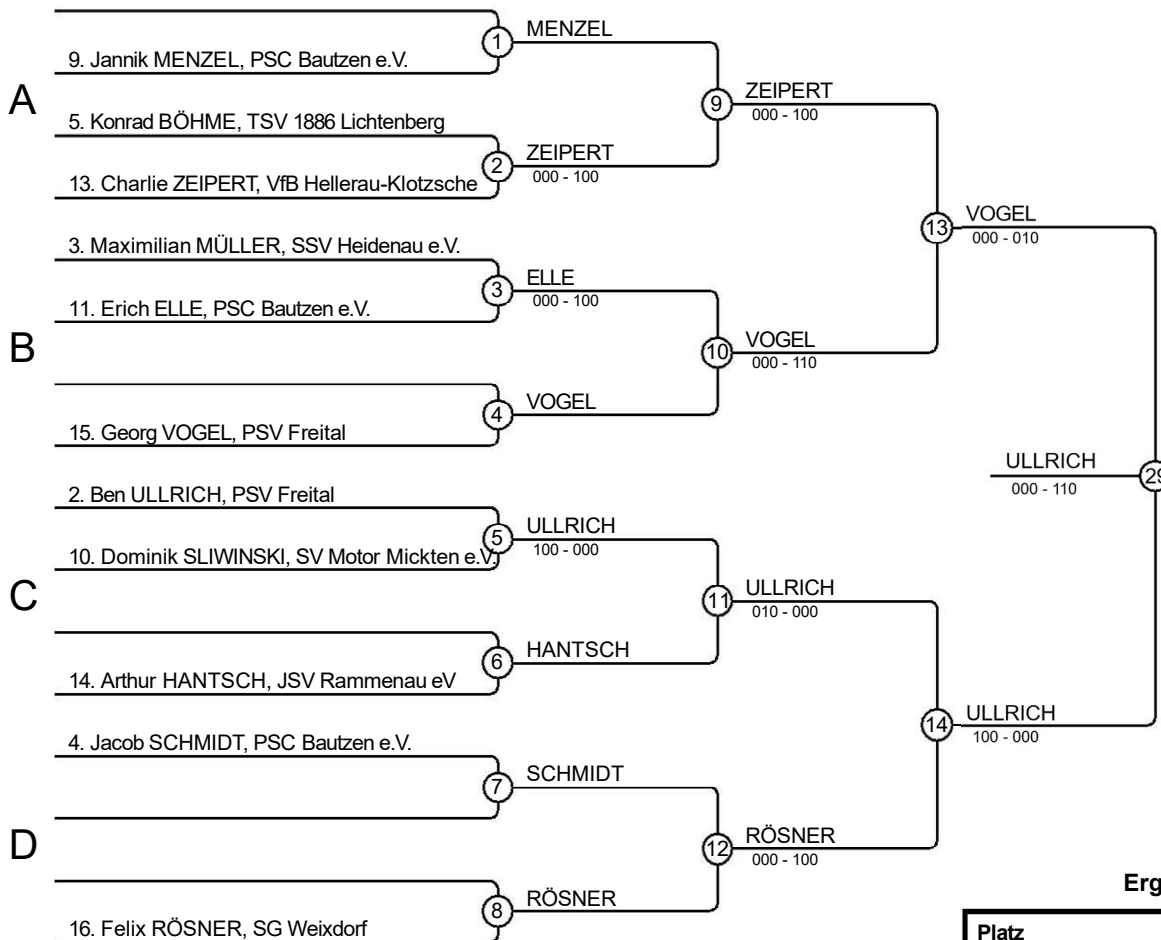

Ergebnisse

Platz	Name
1	Ben ULLRICH, PSV Freital
2	Georg VOGEL, PSV Freital
3	Erich ELLE, PSC Bautzen e.V.
3	Arthur HANTSCH, JSV Rammenau eV
5	Felix RÖSNER, SG Weixdorf
5	Charlie ZEIPERT, VfB Hellerau-Klotzsche
7	Dominik SLIWINSKI, SV Motor Mickten e.V.
7	Maximilian MÜLLER, SSV Heidenau e.V.

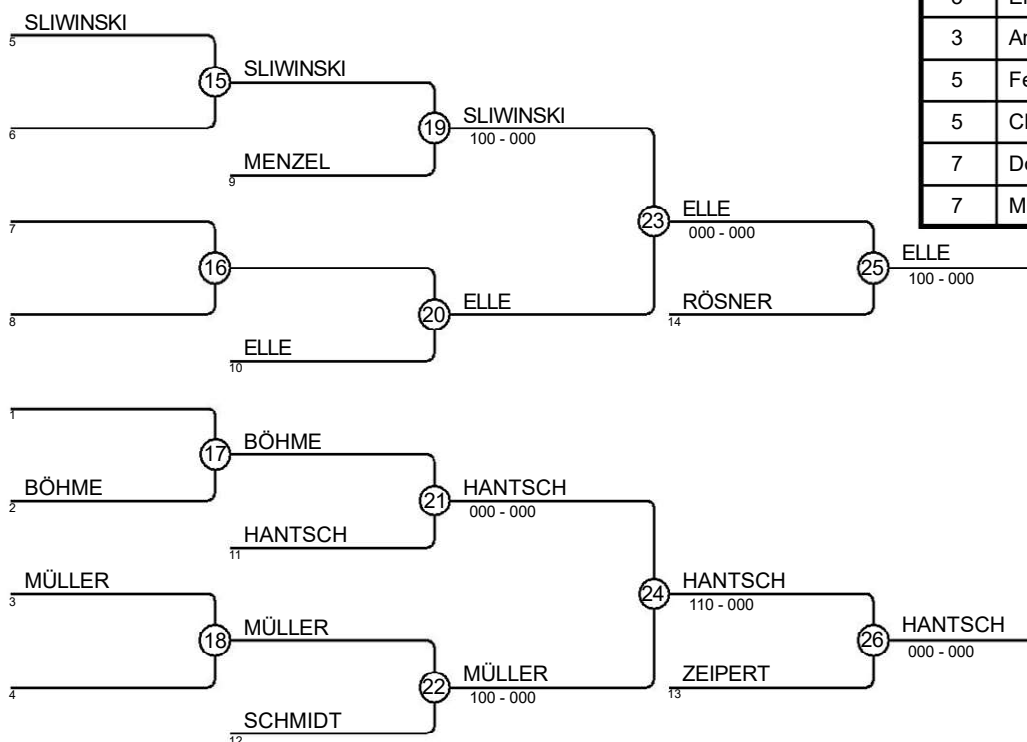

BEM U11 11.11.2023 Bautzen mU11-39

Kämpfer

Kämpfer: 5

Nr	Name	Verein	1	2	3	4	5	Siege	Pkt	Platz
1	Edvard ROHAC	JSV Rammenau eV		10		10	0	3	20	2
2	Karl ELLE	PSC Bautzen e.V.						0	0	5
3	Orell SCHWERINSKY	Yorokobi Radebeul	10	10		10	10	4	40	1
4	Alvar KALLAUS	HSG Turbine Zittau		0				1	0	3
5	Theodor SEIDEL	SSV Heidenau e.V.		10		10		2	20	3

Kämpfe

Kampf	Weiß	Blau	Ergebnis	Zeit
1	Alvar KALLAUS	Theodor SEIDEL	000-100	0:34
2	Edvard ROHAC	Karl ELLE	100-000	0:20
3	Orell SCHWERINSKY	Alvar KALLAUS	100-000	0:25
4	Edvard ROHAC	Theodor SEIDEL	010-010	2:00
5	Karl ELLE	Orell SCHWERINSKY	000-100	0:35
6	Edvard ROHAC	Alvar KALLAUS	100-000	0:48
7	Orell SCHWERINSKY	Theodor SEIDEL	100-000	0:07
8	Karl ELLE	Alvar KALLAUS	0-0	2:00
9	Edvard ROHAC	Orell SCHWERINSKY	000-100	0:15
10	Karl ELLE	Theodor SEIDEL	000-100	0:41

Ergebnisse

Platz	Name
1	Orell SCHWERINSKY, Yorokobi Radebeul
2	Edvard ROHAC, JSV Rammenau eV
3	Theodor SEIDEL, SSV Heidenau e.V.
3	Alvar KALLAUS, HSG Turbine Zittau
5	Karl ELLE, PSC Bautzen e.V.

BEM U11 11.11.2023 Bautzen mU11-42

Kämpfer A

Kämpfer: 8

Nr	Name	Verein	1	2	3	4	Siege	Pkt	Platz
1	Oskar LADWIG	SV Sachsenwerk		10	10		2	20	2
2	Linus SCHÜTZE	TSV 1886 Lichtenberg					0	0	4
3	Aaron SAGWITZ	SSV Heidenau e.V.		1			1	1	3
4	Karl KÜRCHNER	PSV Freital	10	10	10		3	30	1

Kampf A

Kampf	Weiß	Blau	Ergebnis	Zeit
1	Oskar LADWIG	1 2 Linus SCHÜTZE	100-000	0:49
3	Aaron SAGWITZ	3 4 Karl KÜRCHNER	000-100	1:55
5	Oskar LADWIG	1 3 Aaron SAGWITZ	100-000	0:00
7	Linus SCHÜTZE	2 4 Karl KÜRCHNER	000-100	0:41
9	Oskar LADWIG	1 4 Karl KÜRCHNER	000-100	0:35
11	Linus SCHÜTZE	2 3 Aaron SAGWITZ	000-010	2:00

Kämpfer B

Nr	Name	Verein	5	6	7	8	Siege	Pkt	Platz
5	Liam HERZBERG	PSV Freital		10			1	10	3
6	Magnus ZACHARIÄ	Yorokobi Radebeul					0	0	4
7	Finley WEIHRAUCH	JSV Rammenau eV	10	10			2	20	2
8	Nils FRIEDE	PSV Kamenz	1	10	10		3	21	1

Kampf B

Kampf	Weiß	Blau	Ergebnis	Zeit
2	Liam HERZBERG	5 6 Magnus ZACHARIÄ	100s1-000	0:37
4	Finley WEIHRAUCH	7 8 Nils FRIEDE	000-100	0:00
6	Liam HERZBERG	5 7 Finley WEIHRAUCH	010-100	1:15
8	Magnus ZACHARIÄ	6 8 Nils FRIEDE	000-100	0:19
10	Liam HERZBERG	5 8 Nils FRIEDE	000-010	2:00
12	Magnus ZACHARIÄ	6 7 Finley WEIHRAUCH	000-100	0:11

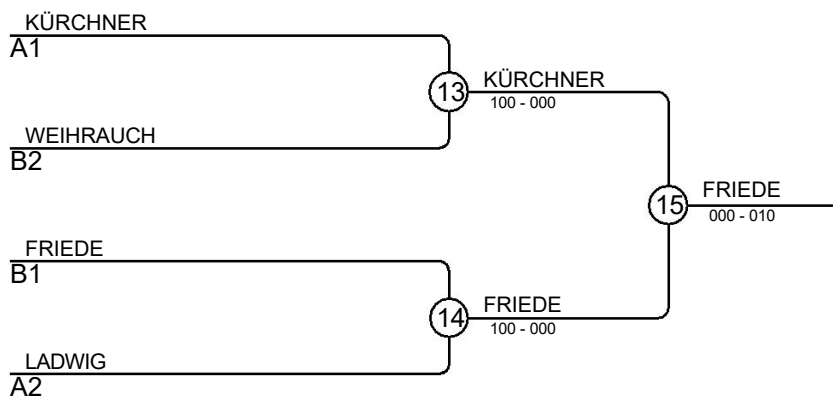

Ergebnisse

Platz	Name
1	Nils FRIEDE, PSV Kamenz
2	Karl KÜRCHNER, PSV Freital
3	Finley WEIHRAUCH, JSV Rammenau eV
3	Oskar LADWIG, SV Sachsenwerk

BEM U11 11.11.2023 Bautzen mU11-45

Kämpfer A

Kämpfer: 7

Nr	Name	Verein	1	2	3	4	Siege	Pkt	Platz
1	Max FRITZSCHE	Judosportclub Großenhain e.V.			10	10	2	20	2
2	Ilias KENDZIORRA	SV Motor Mickten e.V.	10		10	10	3	30	1
3	Carl MITTLER	BSV Blau Gelb Neustadt				10	1	10	3
4	Anton KRETZSCHMAR	ISG Hagenwerder e.V.					0	0	4

Kampf A

Kampf	Weiß	Blau	Ergebnis	Zeit
1	Max FRITZSCHE 1 2	Ilias KENDZIORRA	000-100	1:34
2	Carl MITTLER 3 4	Anton KRETZSCHMAR	100-000	0:23
4	Max FRITZSCHE 1 3	Carl MITTLER	100-000	0:04
5	Ilias KENDZIORRA 2 4	Anton KRETZSCHMAR	100-000	0:07
7	Max FRITZSCHE 1 4	Anton KRETZSCHMAR	100-000	0:15
8	Ilias KENDZIORRA 2 3	Carl MITTLER	100-000	0:04

Kämpfer B

Nr	Name	Verein	5	6	7	Siege	Pkt	Platz
5	Ben EIFRIG	Judosportclub Großenhain e.V.		1		1	1	2
6	Julius HEMPEL	SG Weixdorf			0	1	0	3
7	Benno PHILIPP	JSV Rammenau eV	1			1	1	1

Kampf B

Kampf	Weiß	Blau	Ergebnis	Zeit
3	Ben EIFRIG 5 6	Julius HEMPEL	010-000	2:00
6	Ben EIFRIG 5 7	Benno PHILIPP	000-010	2:00
9	Julius HEMPEL 6 7	Benno PHILIPP	0-0	2:00

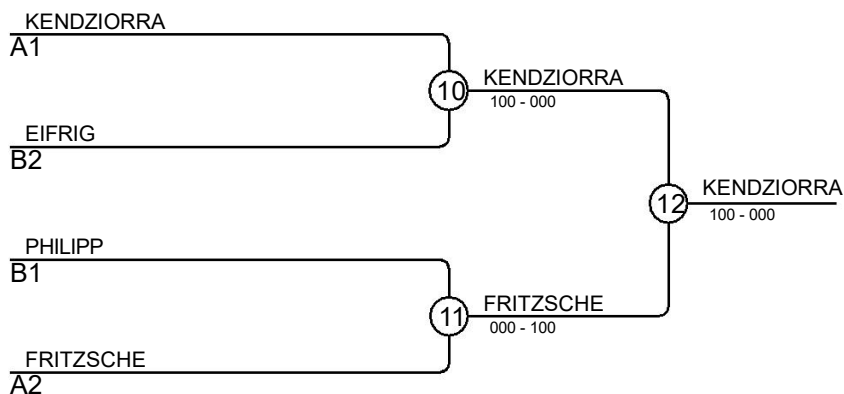

Ergebnisse

Platz	Name
1	Ilias KENDZIORRA, SV Motor Mickten e.V.
2	Max FRITZSCHE, Judosportclub Großenhain e.V.
3	Ben EIFRIG, Judosportclub Großenhain e.V.
3	Benno PHILIPP, JSV Rammenau eV

BEM U11 11.11.2023 Bautzen mU11-50

Kämpfer A

Kämpfer: 7

Nr	Name	Verein	1	2	3	4	Siege	Pkt	Platz
1	Eddie SCHUBERT	Yorokobi Radebeul		10		10	2	20	2
2	Lennard BUCHHOLZ	PSC Bautzen e.V.					0	0	4
3	Gino BERGMANN	VfL Riesa	10	10		1	3	21	1
4	Julius DECKERT	Arashi Dresden e.V		1			1	1	3

Kampf A

Kampf	Weiß	Blau	Ergebnis	Zeit
1	Eddie SCHUBERT	Lennard BUCHHOLZ	100-000	0:38
2	Gino BERGMANN	Julius DECKERT	010-000	2:00
4	Eddie SCHUBERT	Gino BERGMANN	010-100	1:21
5	Lennard BUCHHOLZ	Julius DECKERT	000-010	2:00
7	Eddie SCHUBERT	Julius DECKERT	100-000	0:19
8	Lennard BUCHHOLZ	Gino BERGMANN	000-100	0:44

Kämpfer B

Nr	Name	Verein	5	6	7	Siege	Pkt	Platz
5	Finn-Lucas SCHUSTER	PSC Bautzen e.V.			10	1	10	2
6	Erik GLAS	Yorokobi Radebeul	10		10	2	20	1
7	Edgar FRÖDE	Schmölln/OL e.V.				0	0	3

Kampf B

Kampf	Weiß	Blau	Ergebnis	Zeit
3	Finn-Lucas SCHUSTER	Erik GLAS	000s1-100	1:30
6	Finn-Lucas SCHUSTER	Edgar FRÖDE	100s1-000s1	1:01
9	Erik GLAS	Edgar FRÖDE	110-000	0:21

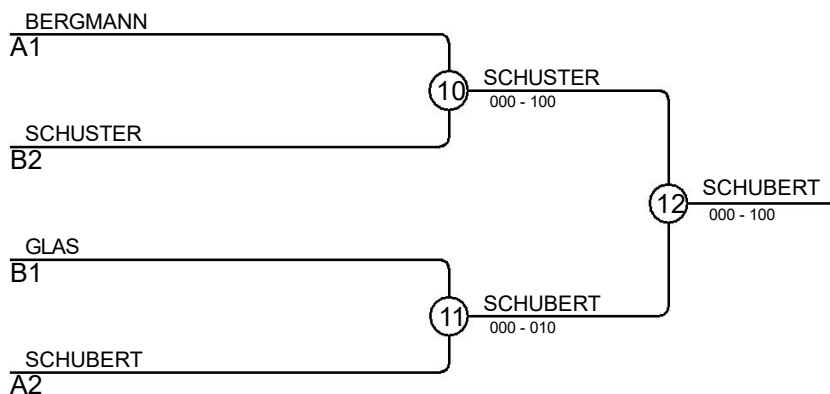

Ergebnisse

Platz	Name
1	Eddie SCHUBERT, Yorokobi Radebeul
2	Finn-Lucas SCHUSTER, PSC Bautzen e.V.
3	Gino BERGMANN, VfL Riesa
3	Erik GLAS, Yorokobi Radebeul

BEM U11 11.11.2023 Bautzen mU11-52

Kämpfer

Kämpfer: 3

Nr	Name	Verein	1	2	3	Siege	Pkt	Platz
1	Paul NICOLAI	SV Motor Mickten e.V.		10		1	10	2
2	Felix RUDOLPH	ISG Hagenwerder e.V.				0	0	3
3	Johann WEHNER	JSV Rammenau eV	10	10		2	20	1

Kämpfe

Kampf	Weiß	Blau	Ergebnis	Zeit
1	Paul NICOLAI	1 2 Felix RUDOLPH	100-000	0:04
2	Paul NICOLAI	1 3 Johann WEHNER	010-100	1:24
3	Felix RUDOLPH	2 3 Johann WEHNER	000-100	0:24

Ergebnisse

Platz	Name
1	Johann WEHNER, JSV Rammenau eV
2	Paul NICOLAI, SV Motor Mickten e.V.
3	Felix RUDOLPH, ISG Hagenwerder e.V.

BEM U11 11.11.2023 Bautzen mU11-58

Kämpfer

Kämpfer: 3

Nr	Name	Verein	1	2	3	Siege	Pkt	Platz
1	Louis FRIEDRICH	ISG Hagenwerder e.V.				0	0	3
2	Alfred SCHIEBERT	SV Motor Mickten e.V.	10		10	2	20	1
3	Jonas TAMME	PSV Freital	0			1	0	2

Kämpfe

Kampf	Weiß			Blau	Ergebnis	Zeit
1	Louis FRIEDRICH	1	2	Alfred SCHIEBERT	000-100	0:11
2	Louis FRIEDRICH	1	3	Jonas TAMME	000-000s1	2:00
3	Alfred SCHIEBERT	2	3	Jonas TAMME	100-000	0:29

Ergebnisse

Platz	Name
1	Alfred SCHIEBERT , SV Motor Mickten e.V.
2	Jonas TAMME, PSV Freital
3	Louis FRIEDRICH, ISG Hagenwerder e.V.

BEM U11 11.11.2023 Bautzen mU11+58

Kämpfer

Kämpfer: 2

Nr	Name	Verein	1	2	1	2	1	2	Siege	Pkt	Platz
1	Christian GLAS	Yorokobi Radebeul		10		1			2	11	1
2	Theo KRAUSE	Schmölln/OL e.V.							0	0	2

Kämpfe

Kampf	Weiß			Blau	Ergebnis	Zeit
1	Christian GLAS	1	2	Theo KRAUSE	100-000	0:40
2	Christian GLAS	1	2	Theo KRAUSE	010-000	2:00
3	Christian GLAS	1	2	Theo KRAUSE		

Ergebnisse

Platz	Name
1	Christian GLAS, Yorokobi Radebeul
2	Theo KRAUSE, Schmölln/OL e.V.